

DAIKIN

KABELOVÝ DÁLKOVÝ OVLADAČ

REFERENČNÍ PŘÍRUČKA
PRO TECHNIKY



BRC1E53

**Před provedením instalace tohoto produktu si
přečtěte tyto pokyny k instalaci.**

1. Bezpečnostní opatření	2
2. Příslušenství	4
3. Postup instalace dálkového ovladače	4
4. Funkce a položky nabídky tlačítek na dálkovém ovladači	10
5. Zapnutí napájení	12
6. Provozní parametry	15
7. Metoda zkušebního provozu (pouze SkyAir)	18
8. Postup kontroly Historie chyb	22
9. Metoda registrace Kontaktů údržby	23
10. Potvrzení registrovaných údajů	24
11. Ovládání požadavku na energii	25
12. Hodiny a kalendář	27
13. Jazyk	28
14. Zakázání tlačítek	29
15. Funkce zakázání	31
16. Zakázat režim	32
17. Střídání jednotek a záloha	34
18. Funkce Blokování externího vstupu	37
19. Režim jedné a dvou nastavených hodnot	43
20. Další servisní nastavení	44
21. Aktualizace softwaru pomocí aktualizčního programu	46
22. Schéma zapojení	47



1. Bezpečnostní opatření

Původním jazykem tohoto návodu je Angličtina. Všechny ostatní jazyky jsou překladem originálního návodu.

■ Viz také návod k instalaci vnitřní jednotky.

Přečtěte si prosím pečlivě tato Bezpečnostní opatření před instalací dálkového ovládání.

- V této příručce jsou bezpečnostní opatření rozříděna na VÝSTRAHY a VAROVÁNÍ. Oba nápisy upozorňují na důležité informace, které se týkají bezpečnosti. Vždy se řiďte všemi níže uvedenými bezpečnostními opatřeními.

 VÝSTRAHA	Nedodržení těchto pokynů může zapříčinit zranění osob nebo smrt.
 UPOZORNĚNÍ	Nedodržení těchto pokynů může způsobit škody na majetku nebo zranění osob, které může v závislosti na podmínkách být i velmi vážné.

- Po dokončení instalace proveďte provozní zkoušku pro kontrolu chyb a dle návodu k obsluze zákazníkovi vysvětlíte, jak klimatizaci ovládat. Požádejte zákazníka o uložení návodu k instalaci a návodu k obsluze pro budoucí použití.

 VÝSTRAHA	
Požádejte svého prodejce nebo kvalifikované pracovníky, aby provedli instalační práce. Nepokoušejte se instalovat dálkový ovladač sami. Nesprávná instalace může mít za následek únik vody, úraz elektrickým proudem nebo požár.	
Obraťte se na svého místního prodejce, pokud jde o přemístění a reinstalaci dálkového ovladače. Nesprávná instalace může mít za následek únik vody, úraz elektrickým proudem nebo požár.	
Instalujte dálkový ovladač v souladu s pokyny uvedenými v tomto návodu k instalaci. Nesprávná instalace může mít za následek únik vody, úraz elektrickým proudem nebo požár.	
Pro instalační práce používejte pouze stanovené příslušenství a součásti. Pokud nepoužijete uvedené části, může to vést k pádu jednotky, úniku vody, úrazu elektrickým proudem nebo požáru.	
Dálkové ovládání nainstalujte na dostatečně silném uložení, které unese jeho váhu. Nedostatečná pevnost může mít za následek pád dálkového ovladače, což může způsobit zranění.	
Elektrické práce musí být prováděny v souladu s příslušnými místními a národními předpisy a pokyny v tomto návodu k instalaci. Použijte výhradně samostatný napájecí obvod. Nedostatek kapacity napájecího obvodu a nesprávné provedení může mít za následek úraz elektrickým proudem nebo požár.	
Vždy provádějte instalační práce s při vypnutém napájení. Dotyk elektrických součástí pod proudem může mít za následek úraz elektrickým proudem.	
Neprovádějte demontáž, rekonstrukci ani opravy. Mohlo by dojít k úrazu elektrickým proudem nebo požáru.	
Ujistěte se, že je veškeré elektrické zapojení zabezpečeno, jsou použity stanovené vodiče a přípojky či vodiče nejsou vystaveny námaze. Nesprávné připojení nebo zajištění vodičů může mít za následek abnormální nahromadění tepla nebo požár.	
Výběr materiálů a instalací musí být v souladu s příslušnými vnitrostátními a mezinárodními normami.	

VAROVÁNÍ

Aby se zabránilo úniku a úrazu elektrickým proudem v důsledku vniknutí vody nebo hmyzu, vyplňte vedení skrze otvor tmelem.

Nepracujte s ovladačem s mokřými rukama, vyhněte se tak elektrickému šoku.

Neumývejte dálkový ovladač vodou, mohlo by dojít k elektrickému šoku či požáru.

Vnitřní a venkovní jednotky, napájecí kabel a komunikační kabely instalujte ve vzdálenosti nejméně 1 metr od televizorů a rozhlasových přijímačů. Předejdete tak možnosti rušení obrazu a šumu. (V závislosti na síle příjmu radiových vln může být vzdálenost 1 metru k eliminaci šumu nedostatečná.)

Neinstalujte klimatizaci do následujících umístění:





1. Tam, kde je vysoká koncentrace minerálních olejů v podobě aerosolu nebo par (např. kuchyně).
Plastové díly mohou degradovat, některé části mohou odpadnout a může tak dojít k úniku vody.
2. V místech, kde vznikají korozivní plyny (například oxid siřičitý nebo sírový).
Koroze měděného potrubí nebo spájených dílů může způsobit únik chladiva.
3. V blízkosti zařízení vyzařující elektromagnetické záření.
Elektromagnetické záření může narušit fungování ovládacího systému a vést k chybné funkci zařízení.
4. V místech s únikem hořlavých plynů nebo v místech s uhlíkovými vlákny nebo hořlavým prachem rozptýleným ve vzduchu, nebo v místech, kde se manipuluje s těkavými kapalinami (například ředidla barev nebo benzin).
Provoz jednotky v takových podmínkách může způsobit požár.
5. Prostředí s vysokou teplotou nebo s otevřeným ohněm.
Může dojít k přehřátí nebo požáru.
6. Ve vlhkých oblastech nebo v místech, kde může být vystaven působení vody.
Pokud voda pronikne do dálkového ovládacího systému, může dojít k úrazu elektrickým proudem i selhání vnitřní elektroniky.

V případě použití funkce termostatu dálkového ovladače vyberte místo instalace, které splňuje následující podmínky:

- v místě lze změnit průměrnou teplotu okolí,
- místo není vystaveno přímým slunečním paprskům,
- místo se nenachází v blízkosti zdroje tepla,
- místo není vystaveno venkovnímu vzduchu či průvanu, například vlivem otevírání a zavírání dveří, výdechu vzduchu vnitřní jednotky apod.

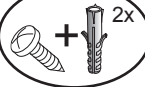
2. Příslušenství

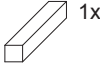
Součástí dodávky je toto příslušenství.

Vrut + hmoždinka (Ø4,0x30)  2x	Malý šroubek (M4×16)  2x	Svorka  1x	Držák kabelů  1x	Instalační návod a návod k obsluze  7x
---	---	--	--	--

3. Postup instalace dálkového ovladače

3-1 Určete místo instalace dálkového ovladače.

Při určování místa instalace se řiďte pokyny v části "[1. Bezpečnostní opatření](#)".

3-2 V případě, že jsou vodiče vyvedeny ze zadní strany, proveďte zapojení přes otvor ve zdi.

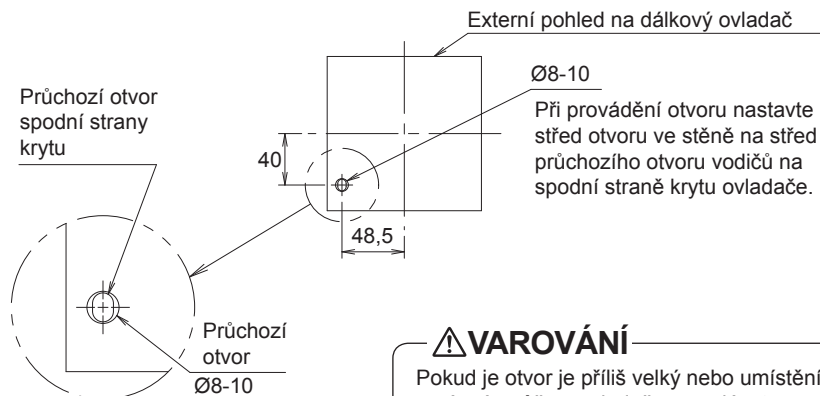

VAROVÁNÍ

Pokud je otvor je příliš velký nebo umístění není správné, může z ovladače vypadávat.

3-3 Určete směr vývodu zapojení ovladače (zadní vývod, levý vývod, vývod nahoře vlevo, vývod nahoře uprostřed).

3-3-1 Zadní vývod

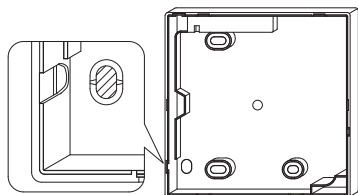

Odřízněte pryžovou oblast (šrafovaná oblast).

3-3-2 Levý vývod

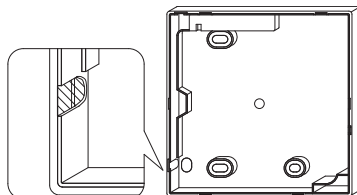

Odřízněte tenkou plochu (šrafovaná oblast) např. kleštěmi a pak, např. pilníkem, odstraňte nerovnosti.

3-3-3 Vývod nahoře vlevo

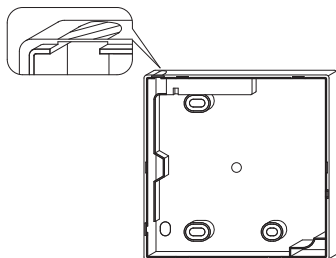

Odřízněte tenkou plochu (šrafovaná oblast) např. kleštěmi a pak, např. pilníkem, odstraňte nerovnosti.

3-3-4 Vývod nahoře uprostřed

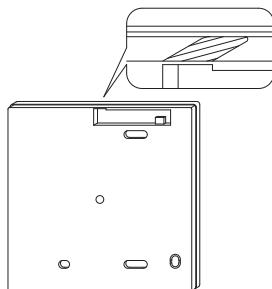

Odřízněte tenkou plochu (šrafovaná oblast) např. kleštěmi a pak, např. pilníkem, odstraňte nerovnosti.

3-4 Vodiče

⚠ VAROVÁNÍ

1. Rozváděcí skříňka a přenosové vedení nesmí být připojeny.
2. Nedotýkejte se přímo karty dálkového ovladače.

Specifikace vodičů

Typ vodičů	Stíněná PVC šňůra nebo kabel
Rozměr vodičů	0,75~1,25 mm ²
Délka vodičů	Max. 500 m ^(*)

*Tato délka je celková délka vodiče v systému v případě skupinového řízení.

Stínění by v případě dálkového ovladače mělo být odstraněno dle těchto pokynů.

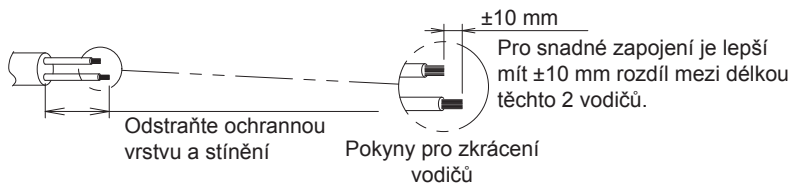

Délka odizolování stínění:

- ± 150 mm pro vývod vlevo nahore
- ± 200 mm pro horní střední vývod

Připojte svorky (P/P1, N/P2) dálkového ovladače ke svorkám (P1, P2) vnitřní jednotky. (P1 a P2 jsou bez polarity).

3-4-1 Zadní vývod

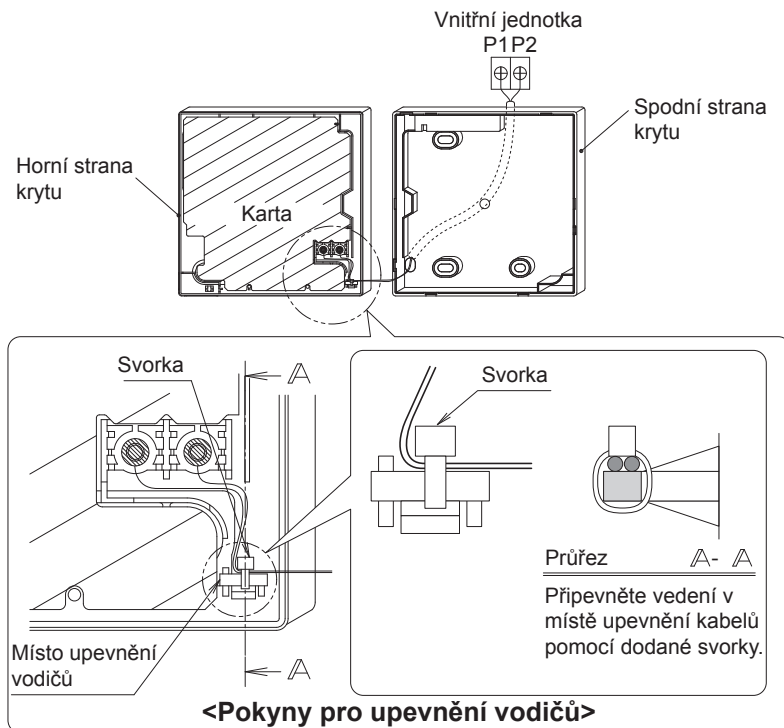

3-4-2 Levý vývod

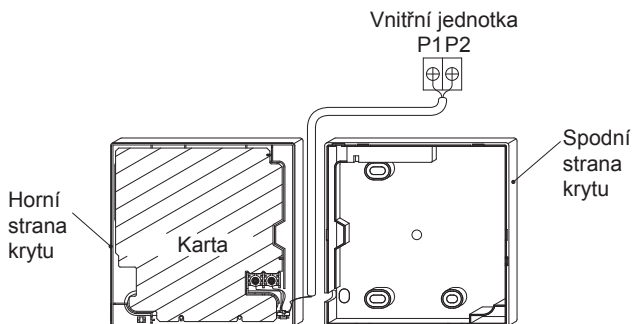

3-4-3 Vývod nahoře vlevo

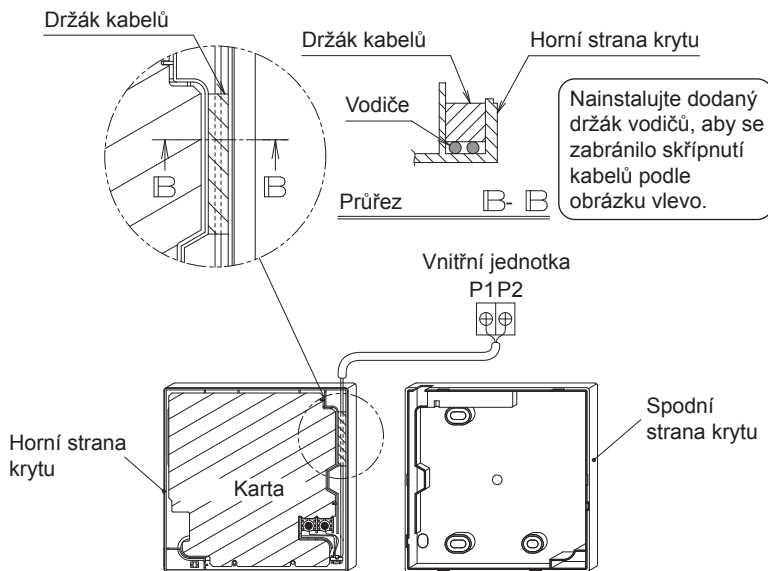

3-4-4 Vývod nahoře uprostřed

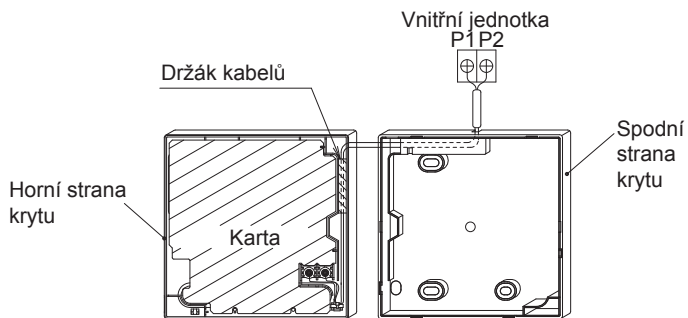

VAROVÁNÍ

- Dbejte, aby vodiče nebyly vedeny v blízkosti vedení napájení, abyste zabránili vzniku šumu z elektrického vedení (externí šum).
- Utěsněte otvor vedení kabeláže tmelem (místní dodávka), aby se zabránilo vnikání hmyzu a podobně.

3-5 Postup upevnění spodní části krytu.

V případě zapojení dálkového ovladače přes horní středový vývod nebo zadní vývod provedte zapojení přes výstupní otvor ve spodní části krytu, než provedete montáž na stěnu.

3-5-1 Montáž na stěnu

Zabezpečte pomocí dodaných vrutů (2×).

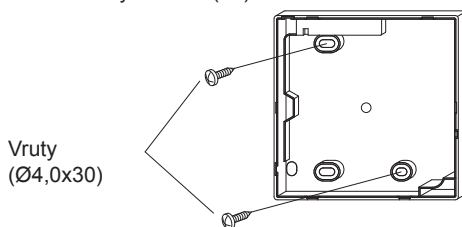
**3-5-2 Montáž rozváděcí skříňky**

Zabezpečte pomocí dodaných malých vrutů (2×).

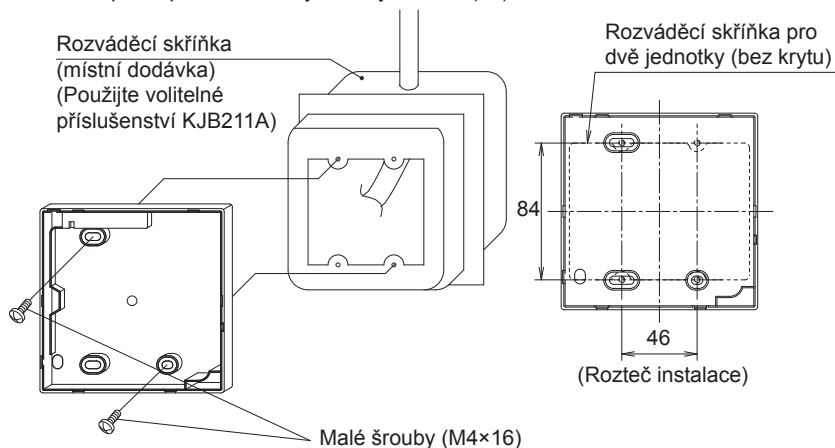

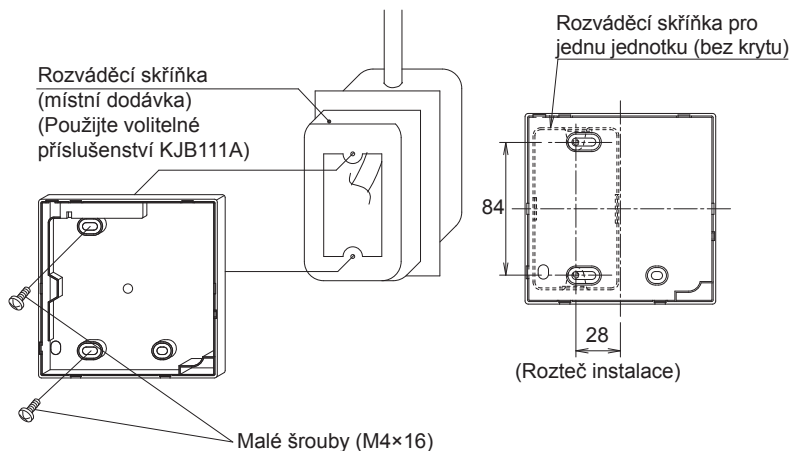

⚠ VAROVÁNÍ

- Pokud je to možné, zvolte pro instalaci rovný povrch.
- Neutahujte montážní šrouby příliš mnoho, aby nedošlo k deformaci spodní části krytu.

3-6 Připojte horní část krytu.

- Srovnejte horní část krytu se zářkami na spodní části (6 bodů), vložte a nasadte horní část.
- Při nasazování horní části dálkového ovladače nesmí dojít k poškození zapojených drátů.
- Odstraňte ochrannou pečeť, která je připevněna na horní straně krytu.

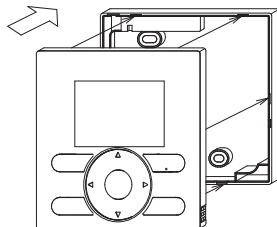

3-7 Odstraňte horní část krytu.

Vložte plochý šroubovák do otvorů ve spodní části krytu (2 místa), abyste odstranili horní část krytu.

POZNÁMKA

- Karta dálkového ovládání je namontována v horní části krytu. Dávejte pozor, abyste šroubovákem nepoškodili kartu.
- Dejte pozor, aby prach nebo vlhkost nepřišla do styku s kartou odstraněné horní části krytu.

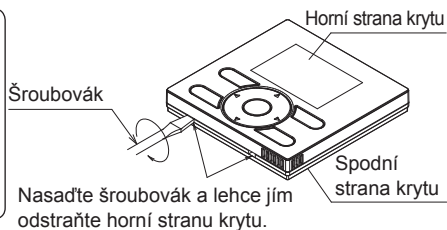

4. Funkce a položky nabídky tlačítek na dálkovém ovladači

4-1 Funkce a položky nabídky

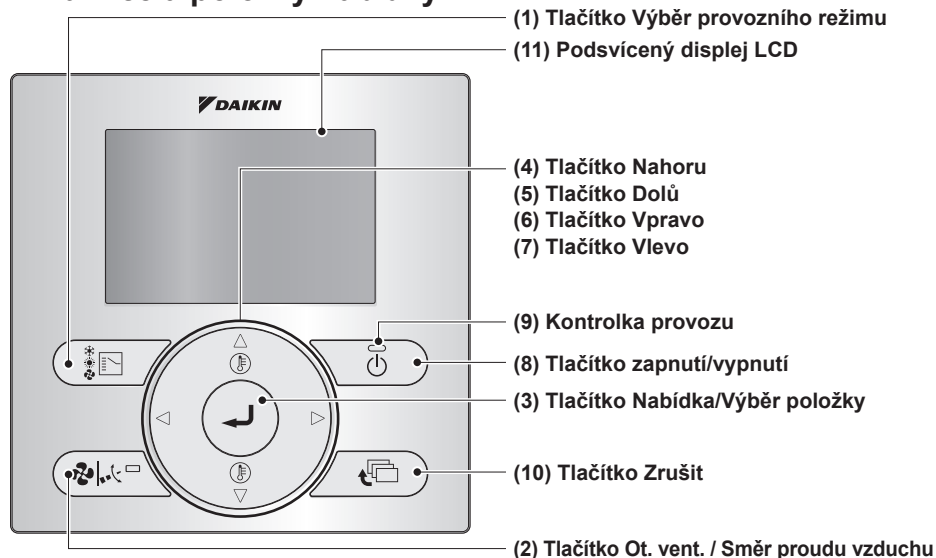

- (1) **Tlačítko Výběr provozního režimu**
- Stisknutím tohoto tlačítka vyberete požadovaný provozní režim.
 - Dostupné režimy se mohou lišit podle připojeného modelu.
- (2) **Tlačítko Otáčky ventilátoru / Směr proudu vzduchu**
- Slouží pro změnu otáček ventilátoru a směru proudění vzduchu.
 - Dostupné otáčky ventilátoru se mohou lišit podle připojeného modelu.
- (3) **Tlačítko Nabídka/Výběr**
- Používá se pro zobrazení hlavní nabídky nebo zadání zvolené položky. (podrobnosti o hlavní nabídce naleznete v návodu k obsluze).

Hlavní nabídka*

Funkce blokování**
 Střídání jednotek**
 Směr proudu vzduchu
 Individuální směr vzduchu
 Rychlé spuštění
 Ventilace
 Možnosti úspory energie
 Plán
 Aut. čištění filtru
 Informace o údržbě
 Konfigurace
 Aktuální nastavení
 Hodiny a kalendář
 Jazyk

* Dostupné položky nabídky se mohou lišit podle připojeného modelu.

**Funkce blokování a Střídání jednotek jsou skryté položky nabídky. Pokyny pro jejich zobrazení naleznete v kapitolách 14, 15, 16 a 17.

(4) Tlačítko Nahoru ▲

- Slouží ke zvýšení nastavené teploty.
- Dále slouží k výběru položky nahoře. (Pro procházení cyklem hodnot nebo položek ponechte tlačítko stisknuté).
- Používá se pro změnu zvolené položky.

(5) Tlačítko Dolů ▼

- Slouží ke snížení nastavené teploty.
- Dále slouží k výběru položky dole. (Pro procházení cyklem hodnot nebo položek ponechte tlačítko stisknuté).
- Používá se pro změnu zvolené položky.

(6) Tlačítko Vpravo ►

- Slouží k výběru další položky na pravé straně.
- Obsah zobrazení se změní na další obrazovku.

(7) Tlačítko Vlevo ◀

- Slouží k výběru dalších položek na levé straně.
- Obsah zobrazení se změní na předchozí obrazovku.

(8) Tlačítko zapnutí/vypnutí

- Stisknutím tohoto tlačítka spustíte nebo vypnete klimatizaci.

(9) Kontrolka provozu (zelená)

- Tato kontrolka svítí během provozu.
- Jestliže dojde k chybě, kontrolka bude blikat.
- Kontrolka nesvítí, pokud je provoz jednotky vypnutý.

(10) Tlačítko Zrušit

- Slouží pro návrat na předchozí obrazovku.
- Stiskněte a podržte toto tlačítko po dobu 4 sekund nebo déle pro zobrazení nabídky servisního nastavení.

(11) Displej LCD (podsvícený)

- Stisknutím jakéhokoliv tlačítka dojde k zapnutí podsvícení displeje na dobu asi 30 sekund.
- Činnosti propojené s tlačítky, kromě tlačítka zapnutí/vypnutí, se neprovedou, pokud podsvícení nesvítí.
- Jestliže používáte k ovládání jedné vnitřní jednotky klimatizace dva dálkové ovladače, rozsvítí se podsvícení ovladače, který byl použit dříve.
- Funkce Automatické vypnutí displeje umožňuje jeho automatické vypnutí po uplynutí stanovené doby. Pokyny o nastavení a povolení funkce Automatické vypnutí displeje.

Nabídka Servisní nastavení*

- Zkušební provoz
- Kontakt údržby
- Místní nastavení
- Požadavek
- Min. rozdíl nast.hodnot
- Blokování externího vstupu
- Skupinové adresy
- Adresa AirNet vnitřní jednotky
- Adresa Airnet venkovní jedn.
- Historie chyb
- Stav vnitřní jednotky
- Stav venkovní jednotky
- Nucené zapnutí ventilátoru
- Spínač hlavního dílčího ovlad.
- Ukazatel filtru
- Test aut. čištění filtru
- Ukazat. kart./filtru
- Zrušit auto. čišt. filtru

*Dostupné položky nabídky se mohou lišit podle připojeného modelu.

4-2 Popis použití tlačítek

<Servisní nastavení>

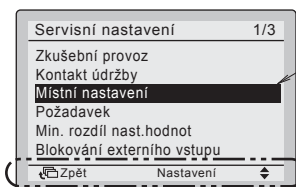

Zobrazení označení (vybrané položky)

Zobrazí se pokyny pro práci s tlačítky.

5. Zapnutí napájení

⚠ VAROVÁNÍ

- Není možné použít společně dva dálkové ovladače a adaptér digitálního vstupu BRP7A*. Jestliže bude detekován podřízený dálkový ovladač, adaptér digitálního vstupu nebude funkční a bude v chybovém stavu.
- Při ovládání jedné vnitřní jednotky pomocí dvou dálkových ovladačů musí být jeden nastaven jako hlavní a druhý jako podřízený. Tento výběr je nutné provést jednou během spuštění a lze jej později změnit v nabídce Servisní nastavení.

- Zkontrolujte, zda je provedeno zapojení vnitřní/venkovní jednotky.
- Před zapojením napájení zkontrolujte, zda je kryt rozváděcí skříňky vnitřních a venkovních jednotek uzavřen.

Pokud je jedna vnitřní jednotka ovládána dálkovým ovladačem

5-1 Zapněte napájení.

5-2 Zobrazí se "Kontrola připojení. Vyčkejte prosím."

<Hlavní dálkový ovladač>

5-2

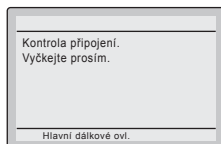

POZNÁMKA

Pokud je zobrazen text vlevo, při stisknutí jakéhokoliv tlačítka se podsvícení nerozsvítí.



<Základní obrazovka>

5-3 Zobrazí se základní obrazovka.

5-3

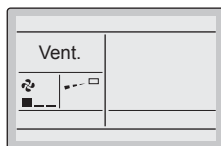

Pokud je jedna vnitřní jednotka ovládána dvěma dálkovými ovladači

5-4 Zapněte napájení. Zobrazí se

5-5 Zobrazí se "Kontrola připojení. Vyčkejte prosím."

<Hlavní dálkový ovladač>

5-5

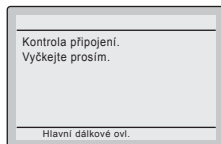

<Dílčí dálkový ovladač>

5-5

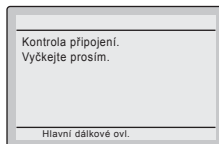

POZNÁMKA

Pokud je zobrazen text uvedený výše, při stisknutí jakéhokoliv tlačítka se podsvícení nerozsvítí.

5-6 Pokud není v případě jedné vnitřní jednotky ovládané dvěma dálkovými ovladači při zapnutí nastaven podřízený dálkový ovladač, zobrazí se na obrazovce kontroly spojení zpráva "Chybový kód U5".

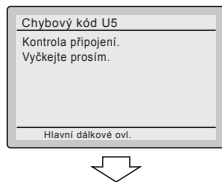

5-6
5-7

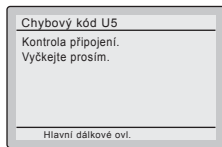

Stiskněte a podržte tlačítko pro výběr provozního režimu na podřízeném dálkovém ovladači na dobu 4 sekund nebo déle.

5-7 Vyberte podřízený dálkový ovladač stisknutím tlačítka Výběh provozního režimu na jednom z dálkových ovladačů po dobu 4 sekund nebo déle.

5-8 Když se zobrazení změní z hlavního dálkového ovladače (Main RC) na podřízený dálkový ovladač (Sub RC), nastavení je dokončeno.

5-8

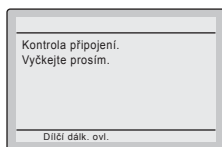

POZNÁMKA

Pokud se základní obrazovka nezobrazí do 2 minut po zobrazení "Dílní dálk. ovl.", vypněte napájení a zkontrolujte zapojení.

5-9 Zobrazí se základní obrazovka.

5-9

<Základní obrazovka>

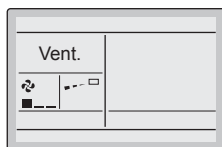

5-9

<Základní obrazovka>

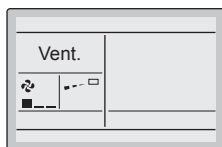

VAROVÁNÍ

Je možné použít hlavní a podřízený (dílní) dálkový ovladač pouze stejného typu. Například nekombinujte BRC1E52* s BRC1E53*.

POZNÁMKA

- Výběr jiného jazyka, viz "13. Jazyk" na straně 28.
- Následující funkce nelze nastavit na podřízeném dálkovém ovladači.

Nastavení proveďte na hlavním dálkovém ovladači:

- Individuální směr proudu vzduchu
- Režim "Auto" (přepíná na chlazení nebo topení)
- Možnosti úspory energie
- Plán
- Servisní nastavení (k dispozici je pouze Zkušební provoz, Kontakt údržby a Spínač hlavního dílčího ovlad.).
- Požadavek
- Tichý provozní režim
- Střídání jednotek
- Prevence průvanu

6. Provozní parametry

6-1 Stiskněte a podržte tlačítko Zrušit po dobu 4 sekund nebo déle. Zobrazí se nabídka Servisní nastavení.

6-1

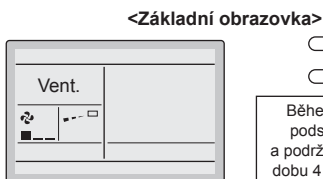

Během doby, kdy svítí podsvícení, stiskněte a podržte tlačítko Zrušit po dobu 4 sekund nebo déle.

6-2 Zvolte **Místní nastavení** a stiskněte tlačítko Nabídka/Výběr.

6-2

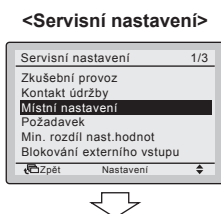

Stiskněte tlačítko Nabídka/Výběr.

<Místní nastavení>

V případě individuálního nastavení u vnitřní jednotky

V případě nastavení skupiny

6-3 "Pomocí tlačítek ◀▶ (doleva/doprava) zvýrazněte "Č. režimu" a zvolte požadované číslo režimu pomocí tlačítek ▲▼ (nahoru/dolů). Většina nejběžněji použitých místních nastavení, viz stránku 17.

6-3



6-4

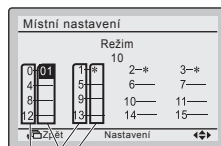

DRUHÉ KÓDOVÉ Č.
PRVNÍ KÓDOVÉ (SW) Č.

6-4 V případě konfigurace u vnitřní jednotky samostatně během skupinového řízení (jsou-li vybrány režimy jako 20, 21, 22, 23, 25), zvýrazněte číslo jednotky pomocí tlačítek ◀▶ (doleva/doprava) a pomocí tlačítek ▲▼ (nahoru/dolů) zvolte "Číslo vnitřní jednotky", které chcete nastavit. (V případě konfigurace skupiny tato operace není nutná.)

6-5 Označte DRUHÉ KÓDOVÉ Č. PRVNÍHO KÓDOVÉHO Č., které chcete změnit, pomocí tlačítek ◀▶ (doleva/doprava) a zvolte požadované DRUHÉ KÓDOVÉ Č. pomocí tlačítek ▲▼ (nahoru/dolů). K dispozici je více shodných nastavení režimu daného čísla.

POZNÁMKA

- V případě individuálního nastavení u vnitřní jednotky se zobrazí aktuální nastavení.
- DRUHÉ KÓDOVÉ Č. " - " znamená, že není k dispozici žádná funkce
- V případě konfigurace skupiny se všechna DRUHÁ KÓDOVÁ Č., která lze nastavit, zobrazí jako " * ".



Stiskněte tlačítko Nabídka/Výběr.



6-6 Stiskněte tlačítko Nabídka/Výběr. Zobrazí se obrazovka potvrzení.

6-6
6-7

6-7 Zvolte **Ano** a stiskněte tlačítko Nabídka/Výběr. Nastavení se uloží a zobrazení se vrátí na obrazovku Místní nastavení.

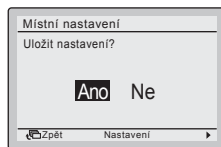

Stiskněte tlačítko Nabídka/
Výběr.



<Místní nastavení>

6-8 Pokud je zapotřebí změnit více nastavení, zopakujte kroky "6-2" až "6-7".

6-9 Poté, co dokončíte všechny změny stiskněte dvakrát tlačítko Zrušit.

6-10 Podsvícení zhasne a během inicializace se zobrazí "Kontrola připojení. Vyčkejte prosím". Po spuštění se zobrazení vrátí k základní obrazovce.

⚠ VAROVÁNÍ

- Když je na vnitřní jednotce instalováno volitelné příslušenství, lze její nastavení změnit. Viz návod volitelného příslušenství.
- Podrobné informace o místních nastaveních vnitřní jednotky naleznete v instalační příručce dodané s vnitřní jednotkou.
- Místní nastavení venkovní jednotky lze nakonfigurovat pouze na kartě venkovní jednotky. Viz instalační návod dodaný s venkovní jednotkou.

POZNÁMKA

- I když se provádí konfigurace pro celou skupinu, nastavte Č. režimu do závorek při provádění individuální konfigurace pro vnitřní jednotky nebo při kontrole po dokončení konfigurace.
- DRUHÉ KÓDOVÉ Č. při dodávce z výroby závisí na modelu vnitřní jednotky. Výchozí hodnoty lze nalézt v servisních příručkách příslušných jednotek.
Pro následující nastavení je hodnota stejná pro všechny vnitřní jednotky.
 - Snímač termostatu použitý pro režim "Auto" a funkci nepřítomnosti (na detailním zobrazení je zobrazena pokojová teplota): "02".
 - Funkce nepřítomnosti: "04"
 - Externí vstup B1: "02"
 - Externí vstup B2: "02"
 - Výběr rozsahu směru vzd. (kromě kazetové jednotky s prouděním vzduchu ve všech směrech): "02"
 - Snímač termostatu v dálkovém ovladači (pouze Sky Air): "02"
 - Doba přesahu střídání: "03"
- Funkce, které nejsou dostupné pro připojenou vnitřní jednotku(jednotky), nejsou zobrazeny.

Režim č. (Poznámka 1)	PRVNÍ KÓDOVÉ Č.	Popis nastavení		DRUHÉ KÓDOVÉ Č. (Poznámka 2)					
				01	02	03	04		
10 (20)	0	Znečištění filtru - silné/lehké nastavení pro dobu, kdy se zobrazí ikona "Čas čištění vzduchového filtru" (pokud je znečištění filtru silné, musí být doba do vyčištění filtru zkrácena na polovinu).	Filtr s ultra dlouhou životností	Lehké	Silné	±10000 hodin	±5000 hodin	—	—
			Filtr s dlouhou životností			±2500 hodin	±1250 hodin		
			Standardní filtr			±200 hodin	±100 hodin		
	1	Filtr s dlouhou životností (nastavení doby ukazatele symbolu filtru). (Změna nastavení při instalaci filtru s ultra-dlouhou životností).	Filtr s dlouhou životností	Filtr s ultra dlouhou životností	—	—			
2	Čidlo termostatu v dálkovém ovládní.	Používejte v kombinaci (s vnitřním termistorem)	Nepoužívat	Používat výhradně	—				
3	Nastavení pro situaci, kdy ukazatel filtru nemá být zobrazen.	Displej	Nezobrazovat	—	—				
11 (21)	0	Počet připojených vnitřních jednotek SkyAir v současném provozu (nastavení pro simultánní provoz systému).	Pár	Dvojice	Trojice	Dvě dvojice			
12 (22)	1	Vstup Zap/Vyp z venku (nastavení, když je třeba nucené zapnutí/vypnutí ovládat z jiného místa).	Nucené VYPNUTÍ	Zapnutí/vypnutí	Nouzový režim	Nucené VYPNUTÍ			
	2	Přepnutí změny termostatu (nastavení při použití vzdáleného snímače).	1°C	0,5°C	—	—			
13 (23)	0	Vysoká rychlost odvodu vzduchu (pro použití s vysokými stropy).	$h \leq 2,7 \text{ m}$	$2,7 \text{ m} < h \leq 3,0 \text{ m}$	$3,0 \text{ m} < h \leq 3,5 \text{ m}$	—			
	1	Výběr směru proudění vzduchu (nastavení pro případ instalace soupravy, která blokuje proud vzduchu).	4cestné proudění	3cestné proudění	2cestné proudění	—			
	3	Volba funkce proudění vzduchu (nastavení při použití dekorativního panelu pro výstup).	Je vybaven	Není vybaven	—	—			
	4	Nastavení směru toku vzduchu.	Horní	Normální	Spodní	—			
6	Nastavení externího statického tlaku (nastavení dle odporu připojeného vzduchovodu).	Normální	Vysoký statický tlak	Nízký statický tlak	—				
	FHYK: postup dle nastavení pro vysoký strop.	Normální	Vysoký strop	—	—				
15 (25)	3	Provoz čerpadla se zvlhčováním.	Je vybaven	Není vybaven	—	—			
1c	1	Snímač termostatu použitý pro režim "Auto" a funkci nepřítomnosti (na detailním zobrazení je zobrazena pokojová teplota).	Vnitřní termistor (teplota sání)	Termistor dálkového ovladače	—	—			
1c	12	Externí vstup B1.	Nepoužívat	Používat	—	—			
1c	13	Externí vstup B2.	Nepoužívat	Používat	—	—			
1e	2	Funkce nepřítomnosti.	Nepoužívat	Pouze topení	Pouze chlazení	Chlazení a topení			
1e	7	Doba přesahu střídání jednotek.	30 minut	15 minut	10 minut	5 minut			

7. Metoda zkušebního provozu (pouze SkyAir)

* V případě VRV viz návod přiložený k venkovní jednotce.

Viz také instalační příručky přiložené k vnitřní a venkovní jednotce.

- Zkontrolujte, zda je instalace kabeláže vnitřní a venkovní jednotky dokončena.
- Zkontrolujte, zda je kryt rozváděcí skříňky vnitřní a venkovní jednotky uzavřen.
- Po dokončení potrubí s chladicí kapalinou, odvodního potrubí a elektroinstalace vyčistěte vnitřek vnitřní jednotky a dekorační panel.
- Proveďte zkušební provoz podle následujícího postupu.

POZNÁMKA

- Stisknutím některého ovládacího tlačítka dojde k zapnutí podsvícení displeje na dobu asi 30 sekund.
- Ovládejte tlačítka pouze během podsvícení. Tlačítko Zap/Vyp však lze ovládat i pokud podsvícení není zapnuto.

- 7-1** Pro účely ochrany kompresoru zapněte zařízení alespoň 6 hodin před samotným spuštěním zkušebního provozu.

VAROVÁNÍ

Ujistěte se, že vnější panel a kryt potrubí jsou před uvedením do provozu uzavřeny (nebezpečí úrazu elektrickým proudem).

- 7-2** Ověřte, zda je kapalinový i plynový uzavírací ventil otevřen.

POZNÁMKA

Po odvzdušnění vakuového čerpadla nesmí tlak chladiva stoupnout, i když se otevře uzavírací ventil. Důvodem je to, že systém chladiva venkovní jednotky je blokován elektrickým expanzním ventilem nebo podobným zařízením. Provoz je bez problémů.

- 7-3** Nastavte provozní režim na chlazení pomocí tlačítka pro Výběr provozního režimu.

- 7-4** Stiskněte a podržte tlačítko Zrušit po dobu 4 sekund nebo déle. Zobrazí se nabídka Servisní nastavení.

<Základní obrazovka>

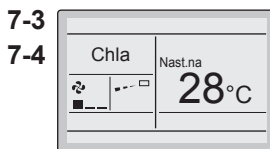

Během doby, kdy svítí podsvícení, stiskněte a podržte tlačítko Zrušit po dobu 4 sekund nebo déle.

<Servisní nastavení>

7-5 Zvolte **Zkušební provoz** a stiskněte tlačítko Nabídka/Výběr. Opět se zobrazí základní obrazovka a zobrazí se "Zkušební provoz".

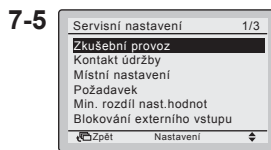

Stiskněte tlačítko Nabídka/Výběr.



7-6 Stiskněte tlačítko Zap/Vyp během cca 10 sekund. Zkušební provoz se spustí. Kontrolujte stav provozu po dobu 3 minut.



Stiskněte tlačítko Zap/Vyp (během 10 sekund).



Stiskněte tlačítko Nabídka/Výběr.



POZNÁMKA

Zkušební provoz je také možné spustit provedením nejprve kroku 7-6 a následně 7-5.

7-7 Stiskněte tlačítko Ot. vent. / Směr proudu vzduchu.

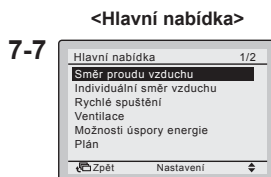

Stiskněte tlačítko Ot. vent. / směr proudu vzduchu.



7-8 Pomocí tlačítka ► zvolíte směr proudu vzduchu. Stisknutím tlačítek ▲▼ změníte směr proudu vzduchu.

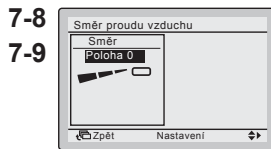

Chcete-li zvolit nastavení směru proudu vzduchu, stiskněte tlačítko ► (Vpravo) na obrazovce nastavení.



Změňte směr proudění vzduchu pomocí tlačítek ▲▼ (Nahoru/Dolů).



Stiskněte tlačítko Nabídka/Výběr.



7-9 Po ověření správného chodu proudu vzduchu stiskněte tlačítko Nabídka/Výběr a vrátíte se na základní obrazovku

- 7-10** Na základní obrazovce stiskněte a podržte tlačítko Zrušit po dobu 4 sekund nebo déle. Zobrazí se nabídka Servisní nastavení.

7-10

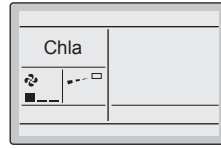

Během doby, kdy svítí podsvícení, stiskněte a podržte tlačítko Zrušit po dobu 4 sekund nebo déle.

<Nabídka Servisní nastavení>

- 7-11** V nabídce Servisní nastavení vyberte **Zkušební provoz** a stiskněte tlačítko Nabídka/Výběr. Opět se zobrazí základní obrazovka a je možný normální provoz.

7-11

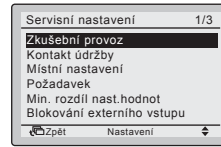

Stiskněte tlačítko Nabídka/Výběr.

<Základní obrazovka>

- 7-12** Zkontrolujte funkce podle návodu k obsluze.

- 7-13** Pokud není dekorační panel nainstalován, vypněte napájení po dokončení zkušebního provozu.

POZNÁMKA

Zkušební provoz se automaticky dokončí po uplynutí 30 minut.

! VAROVÁNÍ

- Pokud práce v interiéru není ukončena po skončení zkušebního provozu, vysvětlete zákazníkov, že by se v zájmu ochrany vnitřní jednotky neměla pouštět až do dokončení interiéru.
- (Pokud je jednotka spuštěna, může dojít ke kontaminaci vnitřní jednotky látkami, které pocházejí z barev a lepidel v průběhu práce v interiéru, a může dojít ke stříkání nebo úniku vody.)

! VAROVÁNÍ

- Jestliže není možné jednotku spustit v důsledku jakékoliv poruchy, podívejte do části **Způsob diagnostiky poruch**.
- Po dokončení zkušebního provozu dle následujícího postupu zkontrolujte, zda na obrazovce informace o údržbě v hlavní nabídce není zobrazena historie chybového kódu.

<Základní obrazovka>

- 7-14** V základní obrazovce stiskněte tlačítko Nabídka/Výběr. Zobrazí se hlavní nabídka.

7-14

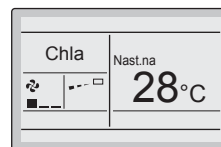

Stiskněte tlačítko Nabídka/Výběr.

<Hlavní nabídka>

7-15 Zvolte **Informace o údržbě** a stiskněte tlačítko Nabídka/Výběr.

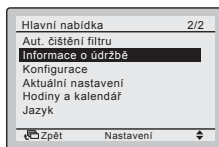

Stiskněte tlačítko Nabídka/Výběr.

7-16 Zobrazí se obrazovka Informace o údržbě. Zkontrolujte, zda na obrazovce není zobrazen poslední chybový kód.

7-16
7-17

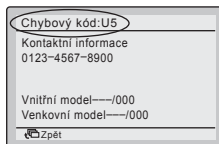

Stiskněte a podržte tlačítko Zap/Vyp po dobu 4 sekund nebo déle.

7-17 Pokud je poslední chybový kód zobrazen, proveďte diagnostiku poruch podle "Seznamu chybových kódů" návodu k instalaci vnitřní jednotky. Po dokončení diagnostiky poruch stiskněte a podržte na obrazovce "Informace o údržbě" tlačítko Zap/Vyp po dobu 4 sekund nebo déle a historie chybových kódů se vymaže.

POZNÁMKA

Pokud po provedení tohoto postupu není zobrazen žádný chybový kód, systém normálně dokončil zkušebního provoz.

Způsob diagnostiky poruch

- Když dálkový ovladač zobrazí v následující tabulce některou z položek, zkontrolujte údaje v tabulce.
- Pokud dojde k chybě, zobrazí se "⚠". Proveďte diagnostiku poruch podle "Seznamu chybových kódů" v instalačním návodu vnitřní jednotky. Pokud je potvrzeno číslo jednotky, u které byla zjištěna chyba při skupinovém řízení, viz ["8. Postup kontroly Historie chyb"](#).

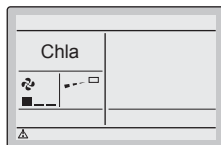

Zobrazení dálkového ovladače	Popis
Bez zobrazení	<ul style="list-style-type: none"> • Výpadek napájení, chyba napětí, nebo porušení fáze • Chybné vedení (mezi vnitřní a venkovní jednotkou) • Chyba karty vnitřní jednotky • Odpojení vedení dálkového ovladače • Porucha dálkového ovladače • Spálená pojistka (venkovní jednotka) • Displej zhasne z důvodu aktivace funkce Automatické vypnutí displeje. Více informací viz uživatelská referenční příručka.
Zobrazí se "Kontrola připojení. Vyčkejte prosím".*	<ul style="list-style-type: none"> • Chyba karty vnitřní jednotky • Chybné vedení (mezi vnitřní a venkovní jednotkou)

* I když se zobrazí zpráva "Kontrola připojení. Vyčkejte prosím." až na 90 sekund po spuštění, neznamená to, že došlo k poruše. (Zjistěte po uplynutí 90 sekund.)

8. Postup kontroly Historie chyb

8-1 Na základní obrazovce stiskněte a podržte tlačítko Zrušit po dobu 4 sekund nebo déle. Zobrazí se nabídka Servisní nastavení.

<Základní obrazovka>

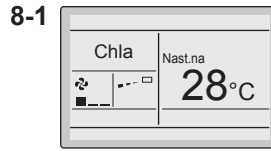

Během doby, kdy svítí podsvícení, stiskněte a podržte tlačítko Zrušit po dobu 4 sekund nebo déle.

8-2 Zvolte **Historie chyb** a stiskněte tlačítko Nabídka/Výběr. Zobrazí se nabídka Historie chyb.

<Servisní nastavení>

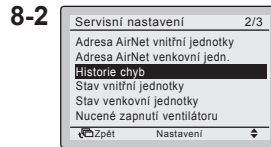

Stiskněte tlačítko Nabídka/Výběr.

8-3 Zvolte **Historie chyb dálk.ovl.** a stiskněte tlačítko Nabídka/Výběr. Chybové kódy a č. jednotek lze potvrdit na obrazovce Historie chyb dálkového ovladače.

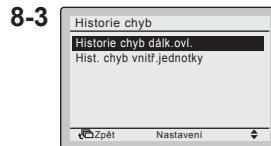

Stiskněte tlačítko Nabídka/Výběr.

8-4 Na obrazovce Historie chyb dálkového ovladače je posledních 10 položek zobrazeno v pořadí vzniku.

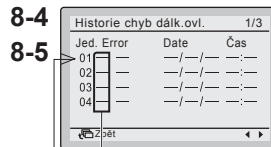

8-5 Stiskněte tlačítko Zrušit. Opět se zobrazí základní obrazovka.

Jednotka č.
Poslední záznam

POZNÁMKA

V historii chyb vnitřní jednotky je možné vyhledat případné chyby u každé vnitřní jednotky. Posledních 5 položek je zobrazeno v pořadí vzniku.

9. Metoda registrace Kontaktů údržby

- Registrace kontaktních údajů servisu.

9-1 Na základní obrazovce stiskněte a podržte tlačítko Zrušit po dobu 4 sekund nebo déle. Zobrazí se nabídka Servisní nastavení.

<Základní obrazovka>

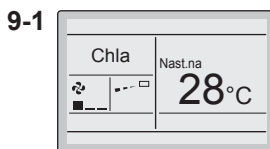

Během doby, kdy svítí podsvícení, stiskněte a podržte tlačítko Zrušit po dobu 4 sekund nebo déle.



9-2 Zvolte **Kontakt údržby** a stiskněte tlačítko Nabídka/Výběr. Zobrazí se obrazovka "Kontakt údržby".

<Servisní nastavení>

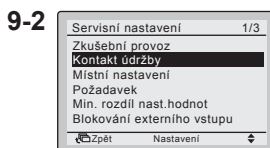

Stiskněte tlačítko Nabídka/Výběr.



9-3 Zvolte **Kontakt údržby** a stiskněte tlačítko Nabídka/Výběr.

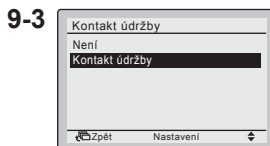

Stiskněte tlačítko Nabídka/Výběr.



9-4 Zadejte telefonní číslo pomocí tlačítek ▲▼ (Nahoru/Dolů). Pomocí tlačítek ◀▶ (doleva/doprava) označte předchozí/další položku. Prázdné položky musí být ponechány jako "-".

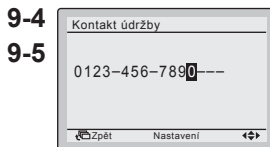

Stiskněte tlačítko Nabídka/Výběr.



9-5 Stiskněte tlačítko Nabídka/Výběr. Zobrazí se obrazovka potvrzení nastavení.

9-6 Zvolte **Ano** a stiskněte tlačítko Nabídka/Výběr. Nastavení se uloží a zobrazení se vrátí na obrazovku Servisní nastavení.

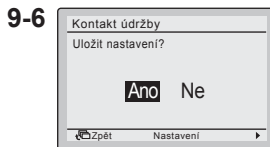

Stiskněte tlačítko Nabídka/Výběr.



<Servisní nastavení>

9-7 Stiskněte jednou tlačítko Zrušit. Opět se zobrazí základní obrazovka.

10. Potvrzení registrovaných údajů

- 10-1** V základní obrazovce stiskněte tlačítko Nabídka/Výběr. Zobrazí se hlavní nabídka.



- 10-2** Zvolte **Informace o údržbě** a stiskněte tlačítko Nabídka/Výběr. Zobrazí se obrazovka "Informace o údržbě".

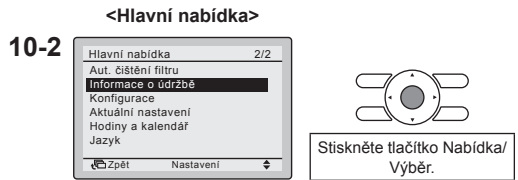

- 10-3** Ověřte, zda jsou kontaktní údaje zadány správně.

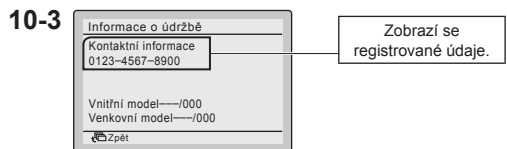



- 10-4** Stiskněte dvakrát tlačítko Zrušit. Opět se zobrazí základní obrazovka.

11. Ovládání požadavku na energii

- Funkce požadavku vám umožňuje nastavit časové rozmezí, kdy bude systém spotřebovávat méně energie. Maximální spotřebu energie lze omezit na 70 % nebo 40 %.

11-1 Stiskněte a podržte tlačítko Zrušit po dobu 4 sekund nebo déle. Zobrazí se nabídka Servisní nastavení.



11-1 **<Základní obrazovka>**

Během doby, kdy svítí podsvícení, stiskněte a podržte tlačítko Zrušit po dobu 4 sekund nebo déle.

11-2 Zvolte **Požadavek** a stiskněte tlačítko Nabídka/Výběr. Zobrazí se nabídka Požadavek.

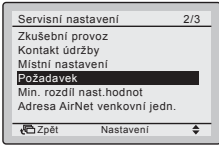

11-2 **<Servisní nastavení>**

Stiskněte tlačítko Nabídka/Výběr.

11-3 Zvolte **Nastavení** a stiskněte tlačítko Nabídka/Výběr. Zobrazí se obrazovka "Požadavek".

11-3 **Požadavek**

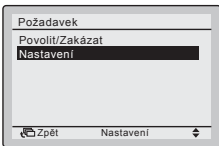
Stiskněte tlačítko Nabídka/Výběr.

11-4 Stisknutím tlačítek ▲▼ (nahoru/dolů) provedete změny nastavení.

11-4 **Požadavek**

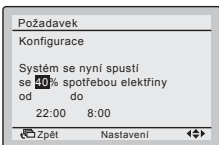

11-5 Stisknutím tlačítek ◀▶ (doleva/doprava) přesunete označenou položku.

11-5 **Požadavek**

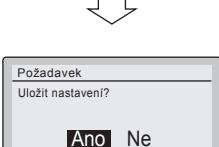



Stiskněte tlačítko Nabídka/Výběr.

11-5 Stiskněte tlačítko Nabídka/Výběr. Zobrazí se obrazovka potvrzení.

11-6 Zvolte **Ano** a stiskněte tlačítko Nabídka/Výběr. Nastavení se potvrdí a zobrazení se vrátí na základní obrazovku.

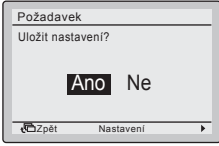

11-6 **Požadavek**

Stiskněte tlačítko Nabídka/Výběr.

11-7 Chcete-li povolit/zakázat Požadavek, přejděte do nabídky Požadavek a zvolte **Povolit/Zakázat**

11-7 **Požadavek**

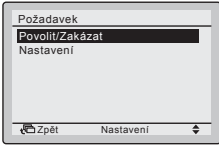
Stiskněte tlačítko Nabídka/Výběr.

11-8 Stisknutím tlačítek ▲▼ (nahoru/dolů) zvolte **Povolit** nebo **Zakázat**. Po stisknutí tlačítka Nabídka/Výběr se zobrazí obrazovka potvrzení.

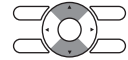
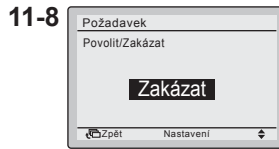

Změňte nastavení pomocí tlačítek ▲▼ (Nahoru/Dolů).

11-9 Zvolte **Ano** a stiskněte tlačítko Nabídka/Výběr. Funkce bude povolena nebo zakázána a zobrazení se vrátí na základní obrazovku.

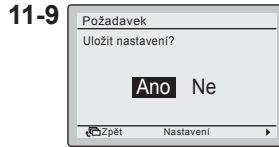

Stiskněte tlačítko Nabídka/Výběr.

POZNÁMKA

- Po uložení změn nastavení je funkce Požadavek automaticky povolena.
- Dostupnost funkce Požadavku závisí na modelu venkovní jednotky.
- Aby byla funkce Požadavek zobrazena mezi servisním nastavením, je nutné nastavit hodiny.

12. Hodiny a kalendář

12-1 V základní obrazovce stiskněte tlačítko Nabídka/Výběr. Zobrazí se hlavní nabídka.

12-1

<Základní obrazovka>

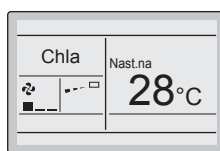

Stiskněte tlačítko Nabídka/Výběr.



12-2 Zvolte **Hodiny a kalendář** a stiskněte tlačítko Nabídka/Výběr. Zobrazí se nabídka "Hodiny a kalendář".

12-2

<Hlavní nabídka>

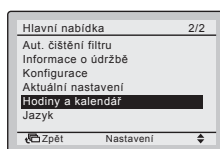

Stiskněte tlačítko Nabídka/Výběr.



12-3 Zvolte **Datum a čas** a stiskněte tlačítko Nabídka/Výběr. Zobrazí se obrazovka "Datum a čas".

12-3

<Hlavní nabídka>

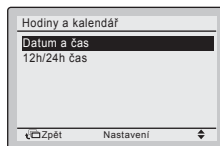

Stiskněte tlačítko Nabídka/Výběr.



12-4 Zvolte "Rok", "Měsíc", "Den" a čas pomocí tlačítek ◀▶ (doleva/doprava) a změňte hodnoty pomocí tlačítek ▲▼ (nahoru/dolů). Pokud tlačítka stisknete a podržíte, budou se hodnoty měnit nepřetržitě.

12-4

<Hlavní nabídka>

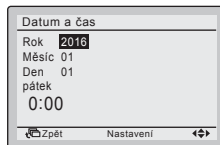

Stiskněte tlačítko Nabídka/Výběr.

12-5

POZNÁMKA

Den v týdnu se nastaví automaticky.



12-6 Zvolte **Ano** a stiskněte tlačítko Nabídka/Výběr. Nastavení se potvrdí a zobrazení se vrátí na základní obrazovku.

12-6

<Hlavní nabídka>

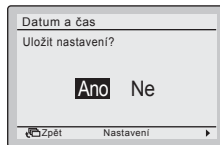

Stiskněte tlačítko Nabídka/Výběr.



<Základní obrazovka>

POZNÁMKA

Jestliže výpadek proudu trvá déle než 48 hodin, čas se vynuluje a je nutné jej opět nastavit.

13. Jazyk

13-1 V základní obrazovce stiskněte tlačítko Nabídka/Výběr. Zobrazí se hlavní nabídka.



13-2 Zvolte **Jazyk** a stiskněte tlačítko Nabídka/Výběr. Zobrazí se obrazovka "Jazyk".

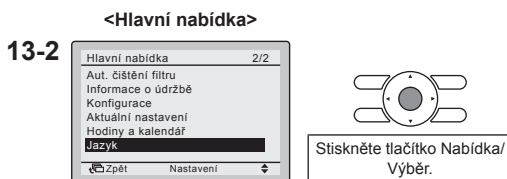

13-3 Stisknutím tlačítek ▲▼ (nahoru/dolů) zvolte požadovaný jazyk a poté stiskněte tlačítko Nabídka/Výběr. Nastavení se potvrdí a zobrazení se vrátí na základní obrazovku.

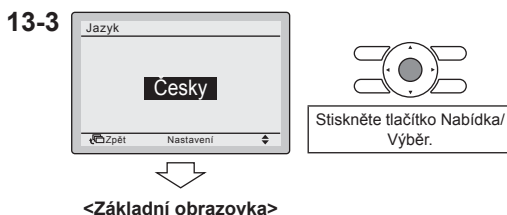

Zobrazené jazyky se mohou lišit podle modelu ovladače.



BRC1E53A7		BRC1E53B7		BRC1E53C7	
7 jazyků		7 jazyků		7 jazyků	
1) EN	Anglicky	1) EN	Anglicky	1) EN	Anglicky
2) DE	Německy	2) CZ	Česky	2) RU	Rusky
3) FR	Francouzsky	3) HR	Chorvatsky	3) EL	Řecky
4) IT	Italsky	4) HU	Maďarsky	4) TR	Turecky
5) ES	Španělsky	5) SL	Slovinsky	5) PL	Polsky
6) PT	Portugalsky	6) RO	Rumunsky	6) SQ	Albánsky
7) NL	Holandsky	7) BG	Bulharsky	7) SK	Slovensky

14. Zakázání tlačítek

- Omezení počtu ovládatelných tlačítek.

14-1 V základní obrazovce stiskněte tlačítko Nabídka/Výběr. Zobrazí se hlavní nabídka.

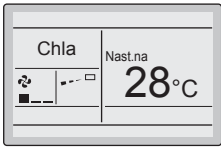

14-1 **<Základní obrazovka>**

Stiskněte tlačítko Nabídka/Výběr.

14-2 **Funkce blokování** se zobrazí stisknutím tlačítka Nabídka/Výběr po dobu 4 sekund.

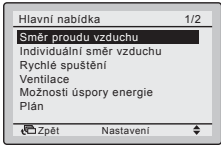

14-2 **<Hlavní nabídka>**

Stiskněte tlačítko Nabídka/Výběr po dobu 4 sekund.

14-3 Zvolte **Funkce blokování** a stiskněte tlačítko Nabídka/Výběr. Zobrazí se nabídka "Funkce blokování".

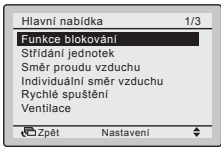

14-3

Stiskněte tlačítko Nabídka/Výběr.

14-4 Zvolte **Zakázaná tlačítka** a stiskněte tlačítko Nabídka/Výběr. Zobrazí se obrazovka "Zakázaná tlačítka".

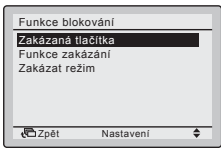

14-4

Stiskněte tlačítko Nabídka/Výběr.

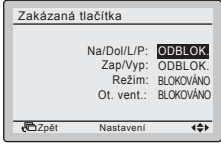

14-5 Vyberte "Na/Dol/L/P", "Zap/Vyp", "Režim" nebo "Ot. vent." pomocí tlačítek ◀▶ (doleva/doprava) a nastavte "Blokováno/Odblok." pomocí tlačítek ▲▼ (nahoru/dolů).

14-5

14-6 Stiskněte tlačítko Nabídka/Výběr. Zobrazí se obrazovka potvrzení.

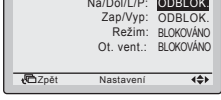

14-6

Stiskněte tlačítko Nabídka/Výběr.

14-7 Zvolte **Ano** a stiskněte tlačítko Nabídka/Výběr. Nastavení se potvrdí a zobrazení se vrátí na základní obrazovku.

14-7

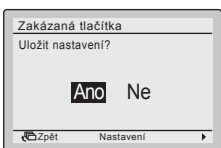
Stiskněte tlačítko Nabídka/Výběr.

<Základní obrazovka>

14-8 Chcete-li zakázat tlačítko Nabídka/ Výběr a Zrušit na základní obrazovce, postupujte následovně:

1. Držte stisknuté tlačítko ►.
2. Stiskněte současně 3 další uvedené klávesy (krátce) a stále držte stisknuté tlačítko ►.

Chcete-li povolit tlačítka Nabídka/ Výběr a Zrušit na základní obrazovce, postupujte dle stejného postupu.

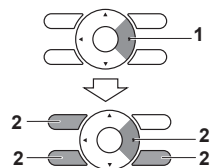

POZNÁMKA

Pokud chcete omezit počet ovládatelných tlačítek na dílčím neboli podřízeném dálkovém ovládání, začněte tak, že k jednotce připojíte jen tento ovladač. Ujistěte se, že je tento ovladač nastaven nejdříve na "hlavní" (výchozí tovární nastavení), změňte omezení na požadované nastavení a teprve potom nastavte dálkový ovladač na "dílčí".

15. Funkce zakázání

- Omezení počtu ovládatelných funkcí.

15-1 V základní obrazovce stiskněte tlačítko Nabídka/Výběr. Zobrazí se hlavní nabídka.

15-1

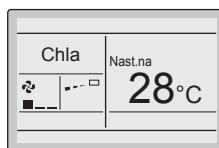

Stiskněte tlačítko Nabídka/Výběr.



<Hlavní nabídka>

15-2 **Funkce blokování** se zobrazí stisknutím tlačítka Nabídka/Výběr po dobu 4 sekund.

15-2

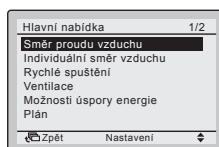

Stiskněte tlačítko Nabídka/Výběr po dobu 4 sekund.



15-3 Zvolte **Funkce blokování** a stiskněte tlačítko Nabídka/Výběr. Zobrazí se nabídka "Funkce blokování".

15-3

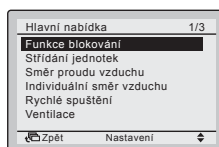

Stiskněte tlačítko Nabídka/Výběr.



15-4 Zvolte **Funkce zakázání** a stiskněte tlačítko Nabídka/Výběr. Zobrazí se obrazovka "Funkce zakázání".

15-4

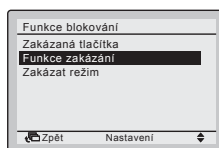

Stiskněte tlačítko Nabídka/Výběr.



15-5 Zvolte požadovanou funkci pomocí tlačítka ◀▶ (doleva/doprava) a nastavte "Blokováno/Odblok." pomocí tlačítka ▲▼ (nahoru/dolů).

15-5

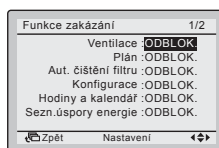

Stiskněte tlačítko Nabídka/Výběr.

15-6

15-6 Stiskněte tlačítko Nabídka/Výběr. Zobrazí se obrazovka potvrzení.

15-7

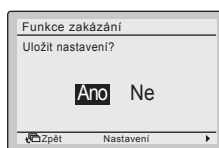

Stiskněte tlačítko Nabídka/Výběr.



<Základní obrazovka>

POZNÁMKA

- Pokud chcete omezit počet funkcí na dílčím neboli podřízeném dálkovém ovládnání, začněte tak, že k jednotce připojíte jen tento ovladač. Ujistěte se, že je tento ovladač nastaven nejdříve na "hlavní" (tovární nastavení), změňte omezení na požadované nastavení a teprve potom nastavte dálkový ovladač na "dílčí".
- Pokud je funkce zakázána, zobrazí se vedle funkce ikona .

16. Zakázat režim

- Omezení počtu ovládatelných režimů.

16-1 V základní obrazovce stiskněte tlačítko Nabídka/Výběr. Zobrazí se hlavní nabídka.

<Základní obrazovka>

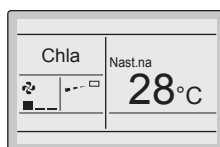

Stiskněte tlačítko Nabídka/
Výběr.

16-2 **Funkce blokování** se zobrazí stisknutím tlačítka Nabídka/Výběr po dobu 4 sekund.

16-2

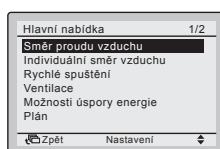

Stiskněte tlačítko Nabídka/
Výběr po dobu 4 sekund.

16-3 Zvolte **Funkce blokování** a stiskněte tlačítko Nabídka/Výběr. Zobrazí se nabídka "Funkce blokování".

16-3

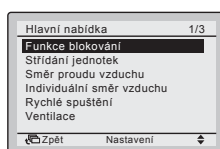

Stiskněte tlačítko Nabídka/
Výběr.

16-4 Zvolte **Zakázat režim** a stiskněte tlačítko Nabídka/Výběr. Zobrazí se obrazovka "Zakázat režim".

16-4

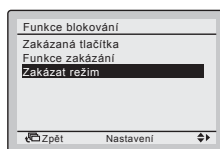

Stiskněte tlačítko Nabídka/
Výběr.

16-5 Zvolte "Vent.", "Chlazení", "Topení", "Auto", "Odvlhčič" nebo "Ven.čist." pomocí tlačítek ◀▶ (doleva/doprava) a "Povolit/Zakázat" zvolený režim pomocí tlačítek ▲▼ (nahoru/dolů).

16-5

16-6

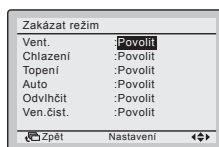

Stiskněte tlačítko Nabídka/Výběr.



16-6 Stiskněte tlačítko Nabídka/Výběr. Zobrazí se obrazovka potvrzení.

16-7 Zvolte **Ano** a stiskněte tlačítko Nabídka/Výběr. Nastavení se potvrdí a zobrazení se vrátí na základní obrazovku.

16-7

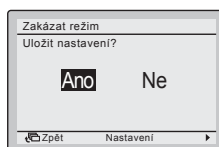

Stiskněte tlačítko Nabídka/Výběr.



<Základní obrazovka>

POZNÁMKA

- Pokud je zablokován aktuálně aktivní režim, zůstane tento režim nadále aktivní i při návratu na základní obrazovku. Až po změně režimu již tento zakázaný režim nebude nadále k dispozici. Pokud jsou zablokovány všechny režimy, nebude možné změnit na jiný režim, než jaký je v dané chvíli aktivní.
- Pokud chcete omezit počet režimů na dílčím neboli podřízeném dálkovém ovládaní, začněte tak, že k jednotce připojíte jen tento ovladač. Ujistěte se, že je tento ovladač nastaven nejdříve na "hlavní" (výchozí tovární nastavení), změňte omezení na požadované nastavení a teprve potom nastavte dálkový ovladač na "dílčí".

17. Střídání jednotek a záloha

Funkce Střídání jednotek je navržena pro jednotky pracující v kritických aplikacích (např. v serverovnách, které vyžadují velké chlazení). V takovém případě je systém vybaven další záložní jednotkou. Povolení Střídání jednotek umožňuje:

- Střídání jednotek: vzhledem k tomu, že je systém vybaven více jednotkami, než je zapotřebí k zajištění topení/chlazení, jedna z jednotek zůstane během normálního provozu neaktivní. Po uplynutí nastavené doby (t.j. "Nastavení času cyklu střídání jednotek") se spustí provoz neaktivní jednotky a jednotka, které byla v provozu se vypne (tj. střídání provozu jednotek). Protože se jednotky v provozu střídají, zvyšuje se jejich životnost.
- Záloha: záložní jednotka umožňuje další zajištění systému. Pokud u právě spuštěné jednotky dojde k chybě, funkce střídání jednotek zajistí, že se spustí neaktivní jednotka.

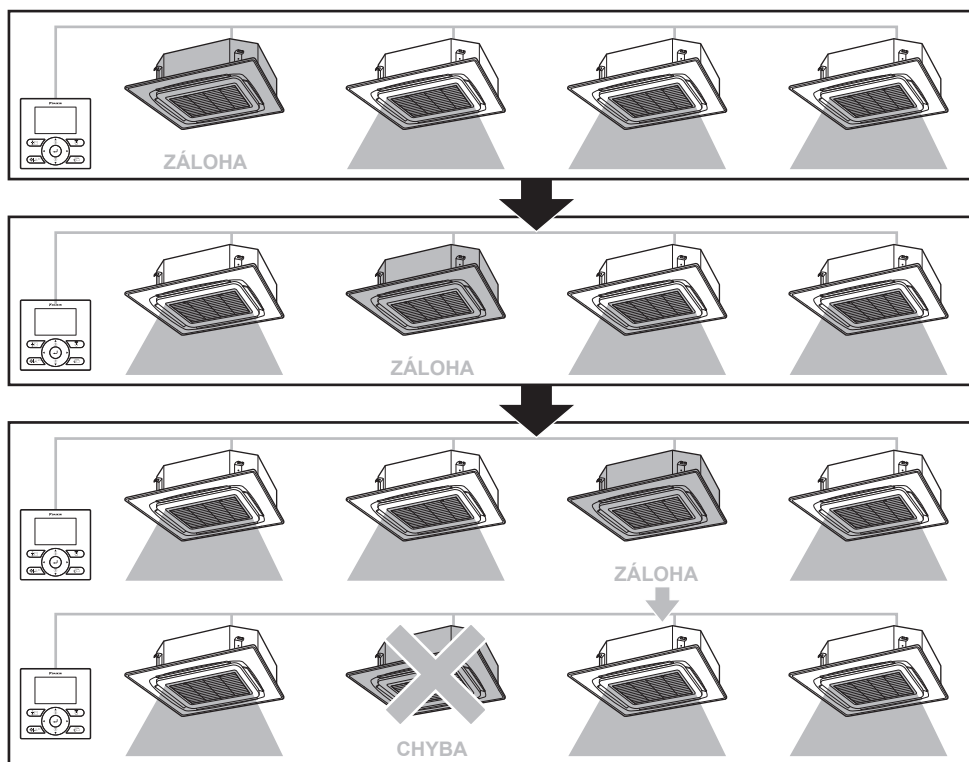

POZNÁMKA

- Aby záložní jednotka dosáhla svého výkonu chlazení/topení, je zahrnuto období přesahu, po kterou jsou všechny jednotky aktivní. (konf. místní nastavení 1E-7)
- Pořadí střídání jednotek závisí na nastaveném čísle jednotky. Pro získání pokynů k provedení změny čísla jednotky kontaktujte svého místního prodejce.
- Abyste mohli používat funkci Střídání jednotek, je nutné skupinové ovládání. Další informace viz ["22. Schéma zapojení"](#)

17-1 V základní obrazovce stiskněte tlačítko Nabídka/Výběr. Zobrazí se hlavní nabídka.

<Základní obrazovka>

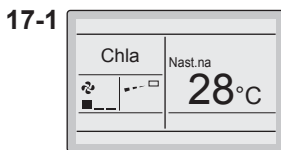

Stiskněte tlačítko Nabídka/Výběr.



17-2 **Střídání jednotek** se zobrazí stisknutím tlačítka Nabídka/Výběr po dobu 4 sekund.

<Hlavní nabídka>

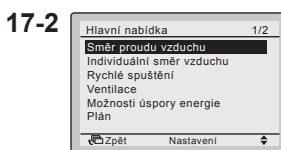

Stiskněte tlačítko Nabídka/Výběr po dobu 4 sekund.



17-3 Zvolte **Střídání jednotek** a stiskněte tlačítko Nabídka/Výběr. Zobrazí se nabídka "Střídání jednotek".

17-3

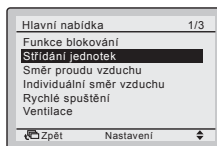

Stiskněte tlačítko Nabídka/Výběr.



17-4 Zvolte **Nastavení času cyklu střídání** a stiskněte tlačítko Nabídka/Výběr. Zobrazí se obrazovka "Střídání jednotek".

17-4

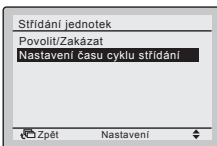

Stiskněte tlačítko Nabídka/Výběr.



17-5 Vyberte požadovanou dobu cyklu střídání jednotek pomocí tlačítek ▲▼ (nahoru/dolů).

17-5

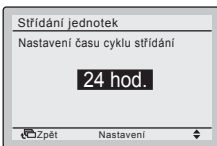

Změňte dobu cyklu střídání jednotek pomocí tlačítek ▲▼ (nahoru/dolů).



17-6 Stiskněte tlačítko Nabídka/Výběr. Zobrazí se obrazovka potvrzení.

17-6

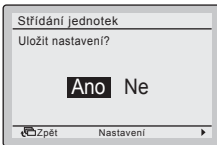

Stiskněte tlačítko Nabídka/Výběr.

17-7 Zvolte **Ano** a stiskněte tlačítko Nabídka/Výběr. Nastavení se potvrdí a zobrazení se vrátí na základní obrazovku.

17-7

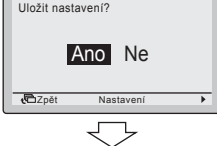

<Základní obrazovka>

- 17-8** Chcete-li povolit/zakázat Střídání jednotek, přejděte do nabídky "Střídání jednotek" a zvolte **Povolit/Zakázat**

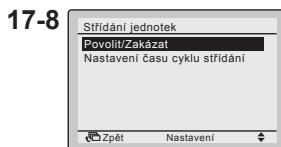

Stiskněte tlačítko Nabídka/Výběr.

- 17-9** Stisknutím tlačítek ▲▼ (nahoru/dolů) zvolte **Povolit** nebo **Zakázat**. Po stisknutí tlačítka Nabídka/Výběr se zobrazí obrazovka potvrzení.

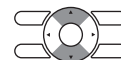
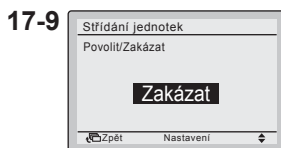

Změňte nastavení pomocí tlačítek ▲▼ (Nahoru/Dolů).

- 17-10** Zvolte **Ano** a stiskněte tlačítko Nabídka/Výběr. Funkce bude povolena nebo zakázána a zobrazení se vrátí na základní obrazovku.

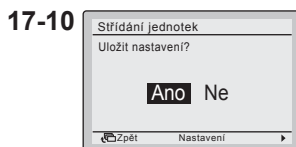

Stiskněte tlačítko Nabídka/Výběr.

<Základní obrazovka>

POZNÁMKA

- Po uložení změn nastavení je funkce Střídání jednotek automaticky povolena.

18. Funkce Blokování externího vstupu

POZNÁMKA

- K dispozici pouze pokud je připojen volitelný adaptér digitálního vstupu BRP7A5*.
- V případě, že dojde ke komunikačním problémům nebo adaptér nepracuje správně, nebude nabídka Blokování externího vstupu zobrazena v nabídce Servisní nastavení.
- Jakkmile je připojen druhý dálkový ovladač, nebude možné použít adaptér digitálního vstupu BRP7A5*.
- Pokud je připojen adaptér digitálního vstupu BRP7A5*, funkce plánování bude deaktivována po dobu připojení digitálního vstupního adaptéru BRP7A5*. Podrobnější informace o funkci plánování naleznete v návodu k obsluze.
- Pokud je připojen centrální dálkový ovladač, funkce Blokování externího vstupu může být potlačena centrálním ovladačem. Centrální ovladač má prioritu a pracuje, jako by nebyl připojen žádný adaptér digitálního vstupu BRP7A5*.

- Ujistěte se prosím, že jsou adaptér digitálního vstupu BRP7A5* a volitelné kontakty (okenní kontakt a kontakt klíčové karty) správně nainstalovány. Nezapomeňte ověřit, zda je "Beznapěťový kontakt" na kartě adaptéru digitálního vstupu BRP7A5* ve správné poloze.
- Informace o instalaci a připojení adaptéru digitálního vstupu BRP7A5* naleznete v odpovídající instalační příručce.

18-1 Stiskněte a podržte tlačítko Zrušit po dobu 4 sekund nebo déle. Zobrazí se nabídka Servisní nastavení.

<Základní obrazovka>

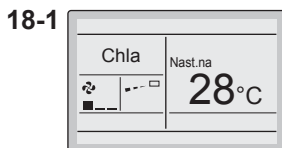

Během doby, kdy svítí podsvícení, stiskněte a podržte tlačítko Zrušit po dobu 4 sekund nebo déle.

18-2 Zvolte **Blokování externího vstupu** a stiskněte tlačítko Nabídka/Výběr. Zobrazí se obrazovka "Blokování externího vstupu".

<Servisní nastavení>

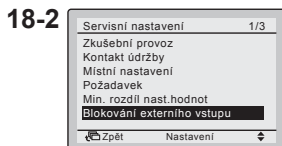

Stiskněte tlačítko Nabídka/Výběr.

18-3 Zvolte "Časovač Zpoždění B2", "Časovač Reset.B2", "Reset Zap/Vyp", "Režim Resetování", "Reset Nas.Tep.Chlaz" nebo "Reset Nas.Tep.Top." pomocí tlačítek ◀▶ (doleva/doprava) a změňte nastavení pomocí tlačítek ▲▼ (nahoru/ dolů).

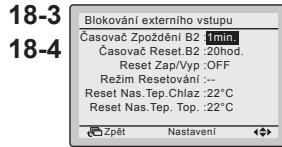

Stiskněte tlačítko Nabídka/Výběr.

18-4 Stiskněte tlačítko Nabídka/Výběr. Zobrazí se obrazovka potvrzení.

18-5 Zvolte **Ano** a stiskněte tlačítko Nabídka/Výběr. Nastavení se uloží a zobrazení se vrátí na obrazovku Servisní nastavení.

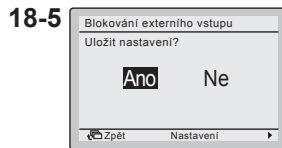

Stiskněte tlačítko Nabídka/Výběr.

<Servisní nastavení>

Parametr	Vysvětlení	Možné hodnoty	Výchozí hodnota
Časovač Zpoždění B2	Časovač se spustí po vytažení klíčové karty. Po dobu, dokud nevyprší odpočet časovače, jednotka pokračuje v normálním provozu.	0–10 minut	"1 min"
Časovač resetu B2	Časovač začne odpočet, jakmile vyprší odpočet zpoždovacího časovače. Jakmile vyprší odpočet tohoto časovače, změní se předchozí stav na stav "Výchozí nastavení resetu".	0–20 hodin	"20 hod."
Reset Zap/Vyp	"Výchozí nastavení resetu" stavu zapnutí/vypnutí.	"ZAP", "VYP", "--"	"VYP"
Režim Resetování	"Výchozí nastavení resetu" provozního režimu.	"Auto", "Chlazení", "Topení", "Vent.", "--"	"--"
Reset Nas.Tep.Chlaz	"Výchozí nastavení resetu" nastavené teploty chlazení.	Viz nastavení rozsahu teplot vnitřní jednotky a omezení rozsahu nastavení teploty, "--".	"22°C"
Reset Nas.Tep.Top.	"Výchozí nastavení resetu" nastavené teploty topení.	Viz nastavení rozsahu teplot vnitřní jednotky a omezení rozsahu nastavení teploty, "--".	"22°C"

POZNÁMKA

- Pokud je parametr "--", znamená to, že pro tento parametr se nic nezmění a bude zachována současná hodnota.

Logika okenního kontaktu:

Okenní kontakt B1	Kontakt klíčové karty B2	Čas	Činnost
Uzavřeno	Uzavřeno	/	<ul style="list-style-type: none"> Jednotka je v normálním provozu. Jednotka se vrátí do předchozího stavu před otevřením kontaktu.
Otevřeno	Uzavřeno	/	<p>Jednotka je nuceně vypnuta (provoz je vypnut):</p> <ul style="list-style-type: none"> Není spuštěna žádná funkce zpoždovacího časovače nebo časovače resetu. Není spuštěna žádná funkce nepřítomnosti. Jednotku není možné zapnout pomocí tlačítka Zap/Vyp.

Logika kontaktu klíčové karty:

Okenní kontakt B1	Kontakt klíčové karty B2	Čas	Činnost
Uzavřeno	Uzavřeno	<ul style="list-style-type: none"> / Zpoždovací časovač < Čas < Časovač resetu Čas > Časovač resetu 	<ul style="list-style-type: none"> Jednotka je v normálním provozu. Pokud nevypršel odpočet časovače resetu, jednotka se vrátí do předchozího stavu před otevřením kontaktu. Pokud vypršel odpočet časovače resetu, jednotka se vrátí do stavu "Výchozího nastavení resetu" (nastavení nabídky).
Uzavřeno	Otevřeno	Čas < Zpoždovací časovač	Jednotka je v normálním provozu.
Uzavřeno	Otevřeno	Čas > Zpoždovací časovač	<p>Jednotka je nuceně vypnuta (provoz je vypnut):</p> <ul style="list-style-type: none"> V závislosti na tom, zda je povolena funkce nepřítomnosti, tato funkce bude či nebude spuštěna. Jednotku není možné zapnout pomocí tlačítka Zap/Vyp. Časovač resetu zahájí odpočet po vypršení odpočtu zpoždovacího časovače.

POZNÁMKA

- Předchozí stav obsahuje stav zapnutí/vypnutí, provozní režim, nastavená teplota chlazení a topení.
- Otáčky ventilátoru a nastavenou teplotu funkce nepřítomnosti při chlazení a topení lze kdykoliv změnit aniž by byly ztraceny změny při použití kontaktů.
- Otáčky ventilátoru jsou uloženy pro dva hlavní provozní režimy nezávisle. Režim Pouze topení má vlastní uložené otáčky ventilátoru a režim Pouze chlazení, Odvlhčování a Pouze ventilátor mají také pouze vlastní otáčky ventilátoru.
- Změny provedené v době, kdy je otevřen (rozpojen) kontakt klíčové karty a odpočet zpoždovacího časovače nevypršel (normální provoz), nejsou uloženy při opětovném sepnutí kontaktu.

Kombinace logiky okenního kontaktu a kontaktu klíčové karty:

- Okenní kontakt má prioritu před zpoždovacím časovačem a funkci nepřítomnosti kontaktu klíčové karty:
Pokud je okenní kontakt rozpojen v době, kdy je rozpojen kontakt klíčové karty, doba zpoždovacího časovače ihned vyprší, pokud stále běží a funkce nepřítomnosti nebude aktivní. Časovač resetu ihned spustí odpočet nebo se neprovede reset, pokud již byl spuštěn.
- Funkce časovače resetu kontaktu klíčové karty má prioritu před okenním kontaktem, když se vrací do předchozího stavu:
Pokud je kontakt klíčové karty rozpojen v době, kdy je rozpojen okenní kontakt, spustí se zpoždovací časovač. Jakmile odpočet zpoždovacího časovače vyprší, spustí se časovač resetu. Jakmile vyprší odpočet časovače resetu, je předchozí stav aktualizován na stav "Výchozí nastavení resetu".

Příklad 1 (viz "Příklad 1" na straně 41)

- a) Vyjměte klíčovou kartu, jednotka bude nadále pracovat normálně až do doby vypršení odpočtu zpoždovacího časovače.
- b) Pokud otevřete okno před vypršením zpoždovacího časovače, jednotka se ihned vypne. Jednotku není možné zapnout ani vypnout, funkce nepřítomnosti není aktivní, zpoždovací časovač zastaví odpočet a časovač resetu začne odpočet.
- c) Pokud vložíte klíčovou kartu, dojde pouze k aktualizaci předchozího stavu. Jednotka je nuceně vypnuta a funkce nepřítomnosti je nadále deaktivována (viz logika okenního kontaktu):
 - Jestliže nedojde k vypršení odpočtu časovače resetu před vložením klíčové karty, předchozí stav je stejný jako původní, protože došlo pouze ke změně nuceného vypnutí.
 - Jestliže odpočet časovače resetu vypršel před vložením klíčové karty, předchozí stav je "Výchozí nastavení resetu".
- d) Zavřete okno a jednotka se vrátí do předchozího stavu. Předchozí stav závisí na to, zda vypršel odpočet časovače resetu.

Příklad 2 (viz "Příklad 2" na straně 42)

- a) Otevřete okno. Jednotka se ihned vypne. Jednotku není možné zapnout pomocí tlačítka Zap/Vyp, funkce nepřítomnosti nepracuje a zpoždovací časovač nezahájí odpočet.
- b) Vyjměte klíčovou kartu. Zpoždovací časovač zahájí odpočet.
- c) Zavřete okno. Stav je stejný, jako by okno nebylo nikdy otevřeno (pokud byla funkce nepřítomnost povolena, spustí se).
 - Jestliže dojde k vypršení odpočtu zpoždovacího časovače před zavřením okna, zahájí odpočet časovač resetu. Zavření okna nemá žádný vliv na časovač resetu.
 - Jestliže odpočet zpoždovacího časovače nevypršel před zavřením okna, okamžitě se vynuluje a časovač resetu zahájí odpočet.
- d) Jakmile vyprší odpočet časovače resetu, je předchozí stav aktualizován na stav "Výchozí nastavení resetu".
- e) Vložte klíčovou kartu.
 - Jestliže odpočet časovače resetu nevypršel před vložením klíčové karty, jednotka se vrátí do stavu před otevřením okna (poslední stav spuštění).
 - Jestliže odpočet časovače resetu vypršel před vložením klíčové karty, jednotka přejde do stavu "Výchozí nastavení resetu".

Příklad 1

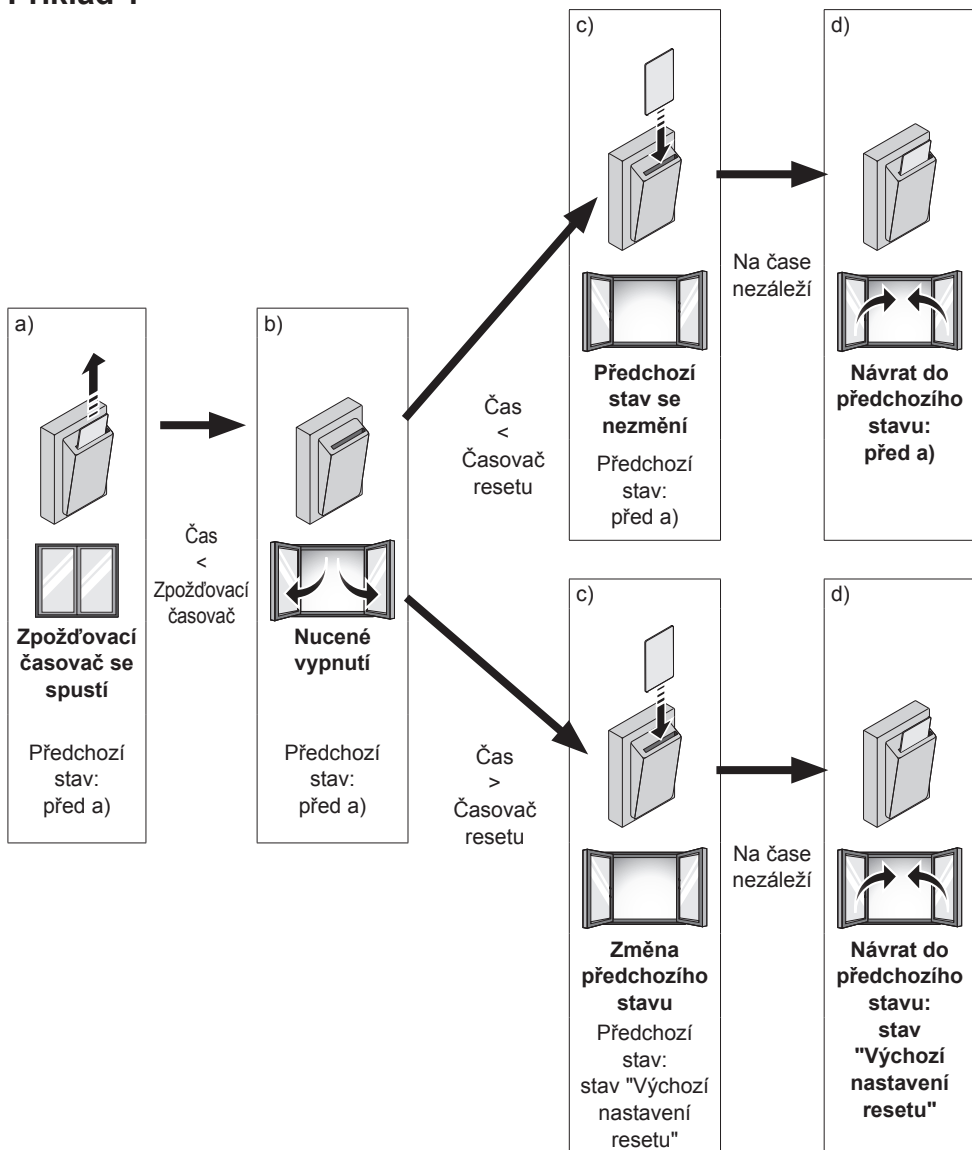

Příklad 2

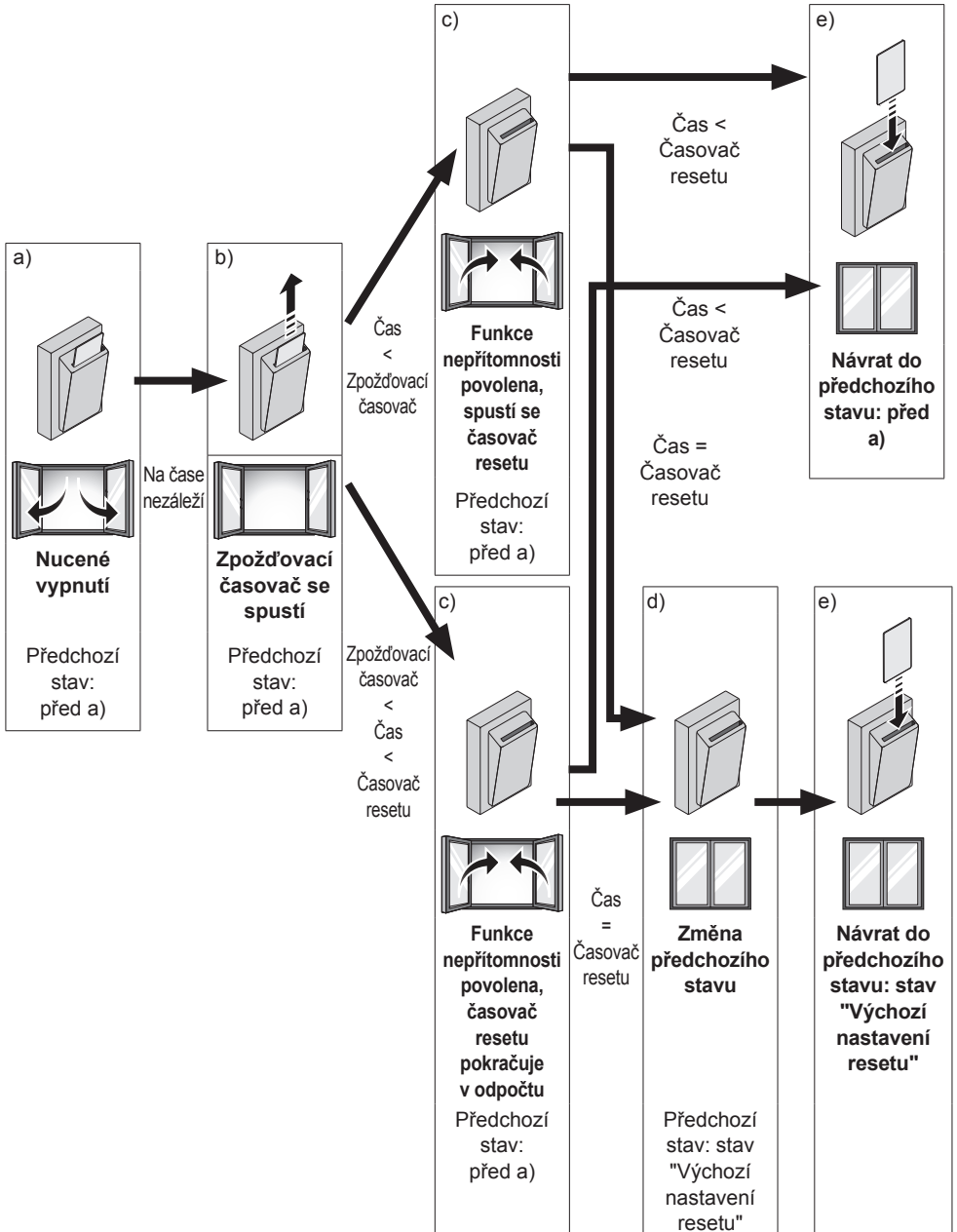

19. Režim jedné a dvou nastavených hodnot

POZNÁMKA

- Pokud je připojen centrální ovladač, je dálkový ovladač nuceně přepnut do režimu jedné nastavené teploty. Není možné jej změnit na režim dvou nastavených teplot.

- Můžete přepínat mezi režimem jedné nastavené teploty a dvou nastavených teplot
- Režim jedné nastavené hodnoty teploty se nastavuje pomocí položky "Jedna nast. hodn."
- Režim dvou nastavených teplot se nastavuje výběrem hodnot "0°C" – "8°C"

19-1 Stisknete a podržte tlačítko Zrušit po dobu 4 sekund nebo déle. Zobrazí se nabídka Servisní nastavení.

<Základní obrazovka>

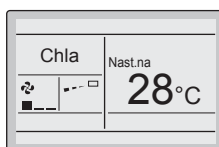

Během doby, kdy svítí podsvícení, stisknete a podržte tlačítko Zrušit po dobu 4 sekund nebo déle.



19-2 Zvolte **Min. rozdíl nast.hodnot** a stisknete tlačítko Nabídka/Výběr. Objeví se obrazovka "Min. rozdíl nast.hodnot".

<Servisní nastavení>

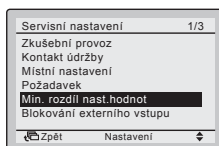

Stisknete tlačítko Nabídka/Výběr.



19-3 Zvolte "Není", "Jedna nast. hodn." nebo "0°C" – "8°C" pomocí tlačítek ▲▼ (nahoru/ dolů).

19-3
19-4

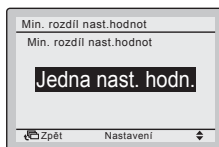

Stisknete tlačítko Nabídka/Výběr.



19-4 Stisknete tlačítko Nabídka/Výběr. Zobrazí se obrazovka potvrzení.

19-5 Zvolte **Ano** a stisknete tlačítko Nabídka/Výběr. Nastavení se potvrdí a zobrazení se vrátí na obrazovku Servisní nastavení.

19-5

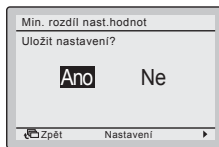

Stisknete tlačítko Nabídka/Výběr.



19-6 Stisknete jednou tlačítko Zrušit. Dálkový ovladač se restartuje a zobrazení se vrátí na základní obrazovku.

<Servisní nastavení>

POZNÁMKA

- V režimu jedné nastavené tepoty jsou nastavené hodnoty pro chlazení a topení stejné. Změna jedné nastavené hodnoty automaticky změní druhou nastavenou hodnotu.
- V režimu dvou nastavených teplot vždy existuje omezení pro nastavenou hodnotu teploty topení a chlazení:
 - Nastavená teplota chlazení \geq nastavená teplota topení + minimální rozdíl nastavených teplot. V případě, že je nastavená hodnota chlazení snížena pod nastavenou hodnotu topení + minimální rozdíl nastavených teplot, dojde k automatickému snížení nastavené teploty topení.
 - Nastavená teplota topení \leq nastavená teplota chlazení - minimální rozdíl nastavených teplot. V případě, že je nastavená hodnota topení zvýšena nad nastavenou hodnotu chlazení + minimální rozdíl nastavených teplot, dojde k automatickému zvýšení nastavené teploty chlazení.

20. Další servisní nastavení

20-1 Skupinové adresy

- Přiřaďte skupinovou adresu a číslo jednotky pro centrální řízení.
- Adresa skupiny a jednotky mohou být nastaveny při připojení centrálního ovladače. Tato nabídka je zobrazena pouze pokud je připojen centrální ovladač.
- Adresu skupiny a jednotky lze "nastavit" a "uvolnit".

POZNÁMKA

Nezapomeňte uvolnit skupinovou adresu před odpojením centrálního ovladače, protože tato nabídka nebude po jeho odpojení dostupná.

20-2 Adresa AirNet vnitřní a venkovní jednotky

- Nastavte adresu AirNet vnitřní a venkovní jednotky.

20-3 Stav vnitřní jednotky

- Podívejte se na teploty termistoru vnitřní jednotky.

	SkyAir	VRV
Term.1	Vzduchový termistor sání	Vzduchový termistor sání
Term.2	Termistor na tepelném výměníku	Termistor kapalinového potrubí tepelného výměníku
Term.3	-	Termistor plynového potrubí tepelného výměníku
Term.4	Termistor výstupního vzduchu	Termistor výstupního vzduchu
Term.5	-	-
Term.6	-	-

20-4 Stav venkovní jednotky

- Podívejte se na teploty termistoru venkovní jednotky.

	SkyAir	VRV
Term.1	Termistor venkovního vzduchu	-
Term.2	Termistor na tepelném výměníku	-
Term.3	Termistor na odváděcím potrubí	-
Term.4	-	-
Term.5	-	-
Term.6	-	-

20-5 Nucené zapnutí ventilátoru

- Provede nucené zapnutí ventilátoru(ů) pro jednotlivé vnitřní jednotky.
- Tuto funkci je možné použít pro kontrolu, které číslo vnitřní jednotky je propojeno se kterou vnitřní jednotkou.

20-6 Spínač hlavního dílčího ovlad.

- Přepíná mezi určením hlavního a podřízeného dálkového ovladače.

POZNÁMKA

- Změna označení hlavního/podřízeného (dílčího) ovladače vyžaduje vypnutí a opětovné zapnutí napájení.

20-7 Ukazatel filtru

- Resetujte časovač ukazatele filtru pro všechny vnitřní jednotky.

20-8 Test aut. čištění filtru

- Provede test, zda automatické čištění filtru pracuje.
- Tato funkce je k dispozici pouze pokud je nainstalován samočisticí dekorační panel.
- Pokud je funkce Automatické čištění filtru zakázána (Zrušit auto. čišt. filtru), zobrazí se při přístupu na obrazovku Test aut. čištění filtru zpráva "Aut.čištění filtru je vypnuto".

20-9 Ukazat. kart./filtru

- Resetujte časovač ukazatele filtru pro všechny vnitřní jednotky.
- Tato funkce je k dispozici pouze pokud je nainstalován samočisticí dekorační panel.

20-10 Zrušit auto. čišt. filtru

- Povolí/zakáže použití funkce Automatické čištění filtru.
- Pokud je funkce zakázána, zobrazí se při přístupu na obrazovku Test aut. čištění filtru a Aut. čištění filtru zpráva "Aut.čištění filtru je vypnuto".
- Tato funkce je k dispozici pouze pokud je nainstalován samočisticí dekorační panel.

21. Aktualizace softwaru pomocí aktualizačního programu

- Podporované jazyky se mohou lišit podle modelu ovladače.
- Další jazykové balíčky je možné nainstalovat pomocí "PC USB kabelu" (EKPCAB3) + aktualizačního softwaru.
- Podmínky:
 - Aktualizační software: kontaktujte svého místního prodejce pro získání správné verze.
 - "PC USB kabel" EKPCAB3 nebo vyšší: zahrnuje svazky vodičů a kabely 4P344073-1- a 4PW64322-1A (oba jsou během instalace zapotřebí).

Pokyny k instalaci:

1. Vnitřní jednotka musí být vypnuta.
2. Připojte kabely.
Způsob připojení kabelů naleznete na obrázku dole.
3. Spusťte vnitřní jednotku.
4. Spusťte aktualizační software na PC.
5. Pokračujte k oknu "Update Procedure Selection" (Zvolte postup aktualizace). Software dálkového ovladače je automaticky detekován.
6. Vyplňte název modelu "BRC" do pole filtru a zvolte požadovaný jazykový balíček.
7. Řiďte se pokyny uvedenými na obrazovce (dále je během instalace zapotřebí kabel 4P344073-1).

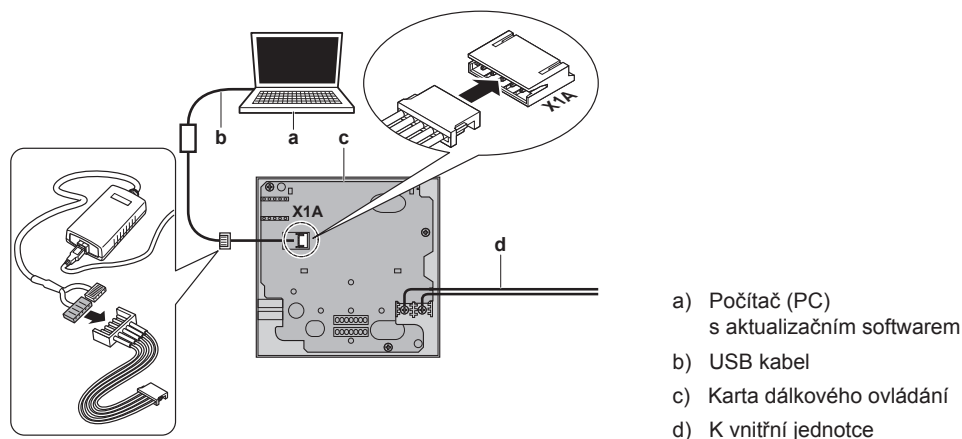

Další informace o dostupných jazycích můžete najít zde: ["13. Jazyk" na straně 28](#).

22. Schéma zapojení

22-1 Typické uspořádání

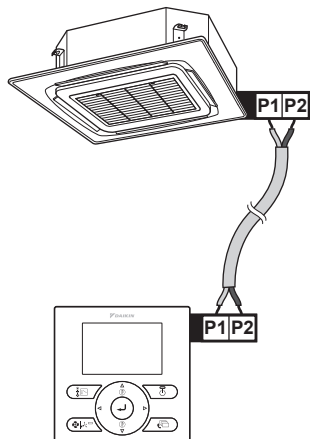

22-2 Typické uspořádání skupinového ovládání

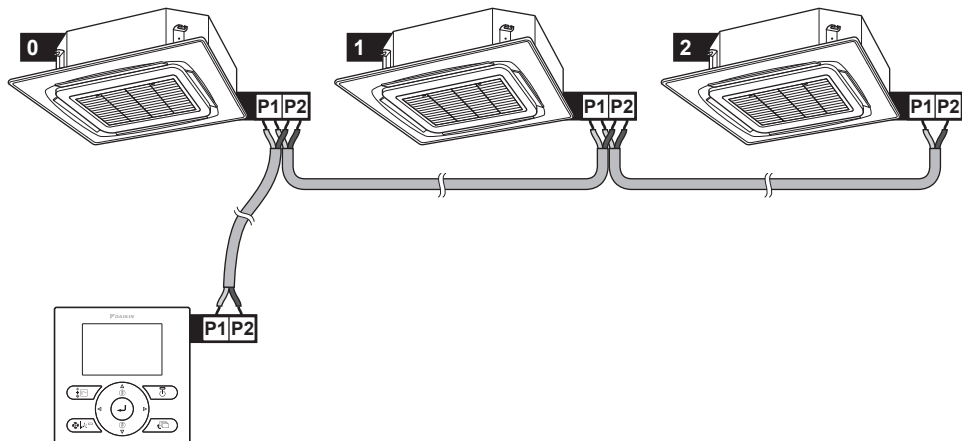

POZNÁMKA

- Abyste mohli povolit funkci Střídání jednotek, je nutné skupinové ovládání.
- Při použití skupinového ovládání je každé jednotce automaticky přidělena adresa (tj. číslo jednotky). V případě, že je funkce Střídání jednotek povolena, určuje toto číslo pořadí střídání. Pro získání pokynů k provedení změny čísla jednotky kontaktujte svého prodejce.

22-3 Skupinové ovládání: hlavní ovladač + dílčí (podřízený) ovladač

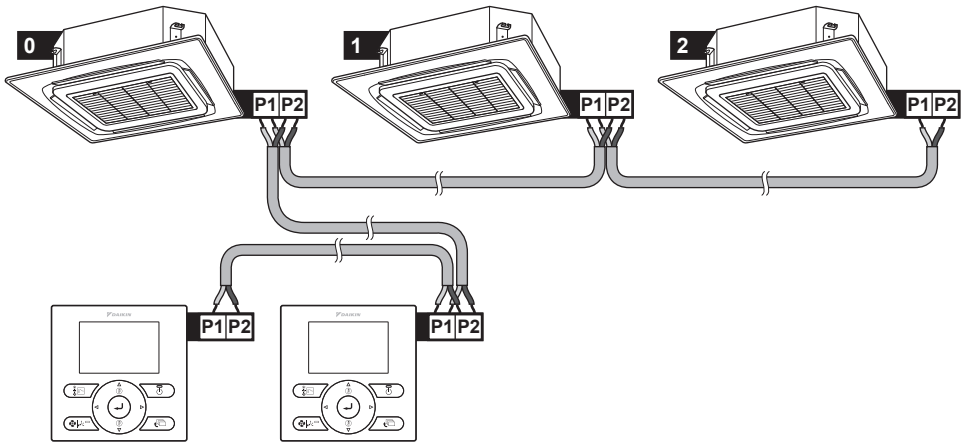

22-4 Skupinové ovládání: ovladač + adaptér digitálního vstupu BRP7A5*

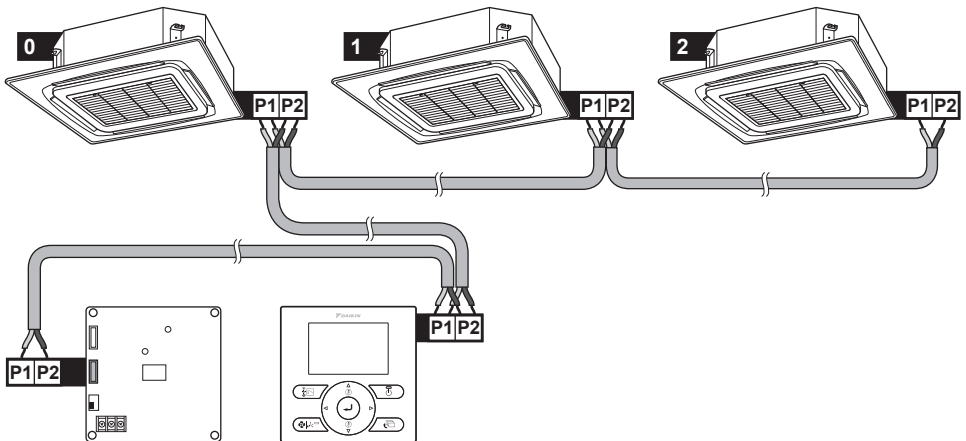

22-5 Ovladač + zařízení centrálního ovládání DIII

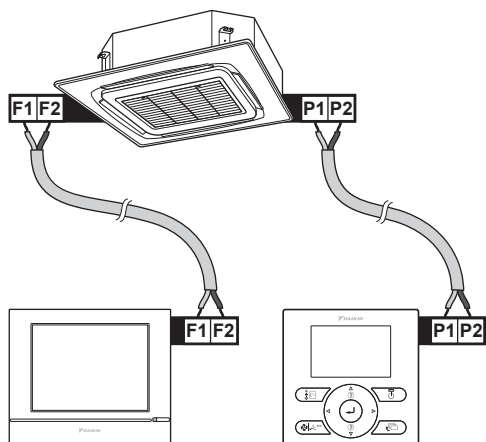

POZNÁMKA

Jestliže je ovladač použit společně s centrálním ovládáním DIII, pak...

- ... může být funkce plánovacího časovače zakázána.
- ... nepovolujte režim nepřítomnosti.

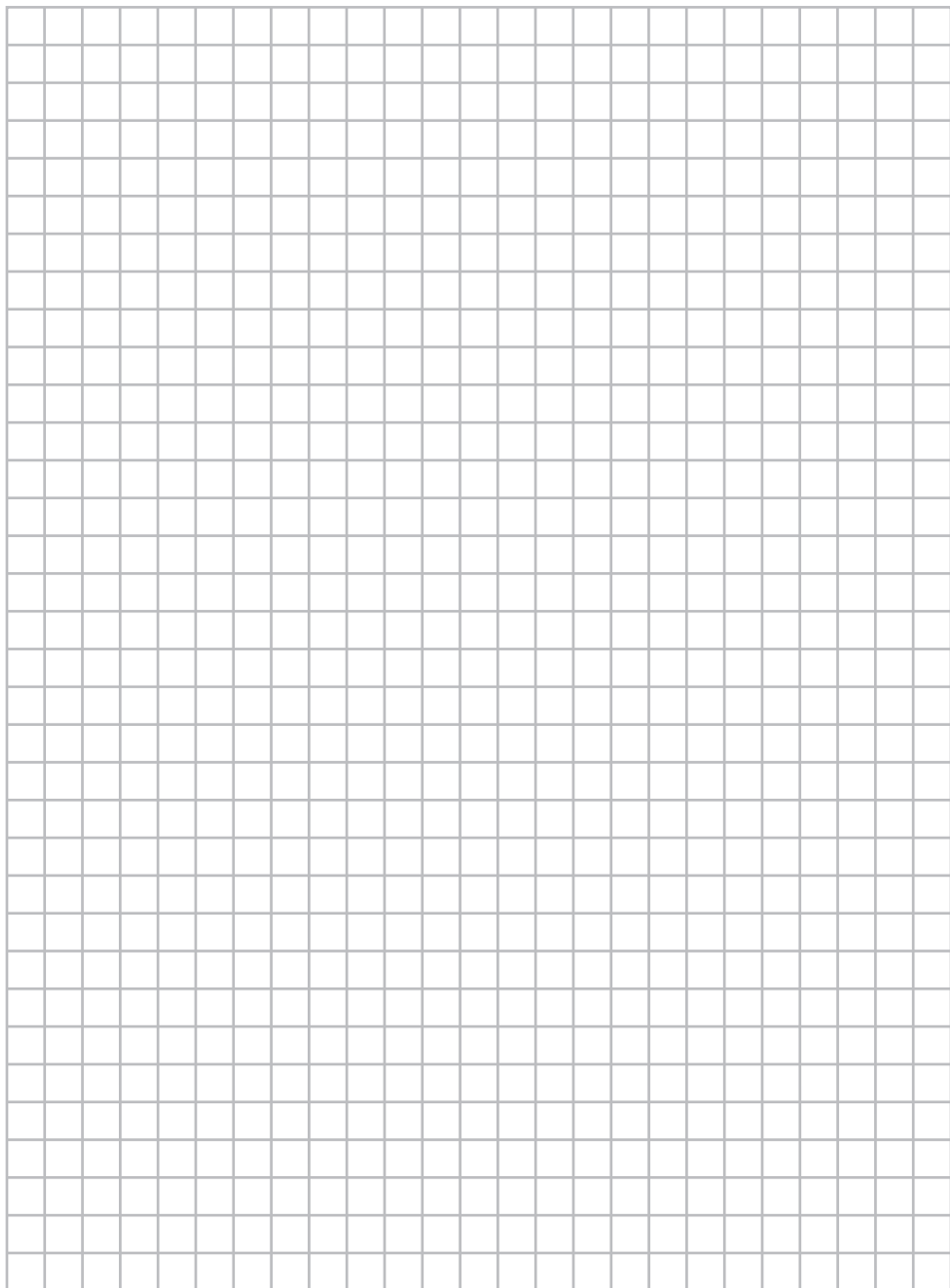

DAIKIN EUROPE N.V.

Zandvoordestraat 300, B-8400 Oostende, Belgium

4P419250-1 2015.10

Copyright 2015 Daikin